

Társasági derékszív

*műszaki követelmények az Országgyűlési Őrség részére történő,
a 18/2011. (VI. 30.) BM utasítás rendszabályai szerinti rendszeresítéshez*

Budapest, 2012. szeptember

Társasági derékszij
*műszaki követelmények az Országgyűlési Őrség részére történő,
a 18/2011. (VI. 30.) BM utasítás rendszabályai szerinti rendszeresítéshez*

TARTALOMJEGYZÉK

| FEJEZET | OLDALSZÁM |
|--|-----------|
| 1. Külsőleírás és méretezés | 3 |
| 2. Jelölés, csomagolás, fogyasztói tájékoztató | 5 |
| 3. Minőségi követelmények | 6 |
| 4. Gyártmányrajzok | 8 |

Társasági derékszij
műszaki követelmények az Országgyűlési Őrség részére történő,
a 18/2011. (VI. 30.) BM utasítás rendszabályai szerinti rendszeresítéshez

1. Külalakleírás és méretezés

1.1. Külalakleírás

A derékszij fekete színű, alapfestett, túpréses, selyemfényű, 1,2-1,4 mm vastagságú marha színbőr felhasználásával készüljön; bordó színű, alapfestett, 1,5-1,7 mm vastagságú, marha színbőrrel alábélelve; címerrel díszített, íves kialakítású hengerzárás csattal ellátva. A fekete színű bőrszija szélessége (26 ± 1) mm, a késztermék szélessége (30 ± 2) mm legyen.

A fekete színű bőrszija körben szélmegmunkált (vágott, szélfestett), domborított kivitelben készüljön. A bordó színű bélés kettős rétegű, a fekete színű bőrszija alá behajtott.

Az alkatrészek összeerősítése ragasztással és dísztüzéssel történjen, a fekete színű bőrszija széleitől 2 mm-re; kívülről fekete színű, belülről a bélés színéhez illő, bordó színű cérnával varrva. Az öltéssűrűség 3,0-3,5 öltés/cm legyen.

A derékszija 1 db, 11-13 mm széles, szabadonfutó, varrással rögzített, a derékszijhoz hasonló kivitelű övbújtató kerüljön elhelyezésre. Az övbújtató fekete színű bőrrészének vastagsága 10-11,5 mm legyen.

A derékszija tartozéka még 1 db, 15-17 mm széles, szabadonfutó, varrással rögzített, a derékszijhoz hasonló kivitelű, alsó részén sárgaréz félkarikával ellátott kardtartó övbújtató. A kardtartó övbújtató fekete színű bőrrészének vastagsága 13,5-15 mm legyen.

A derékszija kialakítása az *1. ábra* szerinti legyen.

A csatot kétsoros tűzéssel kell rögzíteni. A címeres dísz a csaton – vízszintesen és függőlegesen is – középen, eltávolíthatatlan módon kell elhelyezni. A csat és a címeres dísz is galvanizált valódi arany bevonattal készüljön. A csatra vonatkozó műszaki előírásokat az *1. táblázat* tartalmazza:

1. táblázat

| Megnevezés | | Méretelőírás | Alapanyag és kivitel |
|------------|----------------------------|-----------------------------|--|
| Csatház | szélesség | (67 ± 1) mm | Hidegen hengerelt finomlemez DC 01; kézi csiszolás után galvanizált arany bevonatot kapjon |
| | magasság | $(34 \pm 0,5)$ mm | |
| | mélység | (14 ± 1) mm | |
| | ívméret | R: $129^\circ \pm 10^\circ$ | |
| | lemezvastagság | $(1,5 \pm 0,1)$ mm | |
| | névleges befogadó képesség | 30 mm | |
| | csúszópálya ívmérete | R: $42,5^\circ \pm 1^\circ$ | |
| | csúszópálya hossza | (20 ± 1) mm | |

Társasági derékszíj
*műszaki követelmények az Országgyűlési Őrség részére történő,
a 18/2011. (VI. 30.) BM utasítás rendszabályai szerinti rendszeresítéshez*

| Megnevezés | | Méretelőírás | Alapanyag és kivitel |
|-------------------------|----------|----------------|---|
| Csúszógörgő | átmérő | Ø 8-9 mm | ST 37 húzott acél; csatházba illeszkedő hosszúságban, 45°-ban recézett |
| Bőrszíj rögzítő tengely | átmérő | Ø (3 ± 0,3) mm | ST 37 húzott acél mindkét oldalon a csatházba behegesztve |
| Címeres dísz | magasság | 29,5-30,5 mm | Horgany ötvözet galvanizált arany bevonattal |

A csat kialakítása a 2-5. ábrák szerinti legyen. A címeres dísz kialakítása a 6. ábra szerinti legyen.

1.2. Méretezés

A társasági derékszíj az alábbi mérettartományban készüljön:

A késztermék bőr részének hossza 800-1 500 mm (tűrés: ±20 mm), a méretek közti méretváltozás nagysága 100 mm legyen. Azaz a késztermékek 800, 900, 1 000, 1 100, 1 200, 1 300, 1 400 és 1 500 mm hosszúságúak legyenek.

Társasági derékszíj
*műszaki követelmények az Országgyűlési Őrség részére történő,
a 18/2011. (VI. 30.) BM utasítás rendszabályai szerinti rendszeresítéshez*

2. Jelölés, csomagolás, fogyasztói tájékoztató

2.1. A derékszíjon alkalmazandó jelölések

- gyártó neve és/vagy a márka jele;
- származási hely;
- gyártás ideje (legalább év);
- a derékszíj megnevezése (rendeltetése) és anyagösszetétele;
- méret (a derékszíj hátoldalán).

Az anyagösszetétel jelölése az alábbiak szerint történjen:

| | |
|--|---|
| Társasági derékszíj | |
| Derékszíj pánt, bélés, övbújtató |  |

2.2. A derékszíj csomagolása

A derékszíjat – címkével és fogyasztói tájékoztatóval (használati-kezelési útmutató) ellátva – nejlon zacskóba kell csomagolni; a csomagolásban a csat fóliázva legyen. A derékszíjat tízesével kötegelve papírdobozba kell csomagolni, a dobozon szerepelnie kell a darabszám jelölésén túl a derékszíjon feltüntetett jelöléseknek is.

2.3. A fogyasztói tájékoztató tartalma

A derékszíjon alkalmazandó jelöléseken túl a fogyasztói tájékoztatónak tartalmaznia kell legalább a következőket:

- Az anyagösszetételre vonatkozó piktogram értelmezése:

| | |
|-----------------|---|
| Természetes bőr |  |
|-----------------|---|

- Kérjük, győződjön meg a termék felpróbálásával arról, hogy megfelelő méretű terméket választott.
- Tartsa távol sugárzó hőtől!
- A derékszíj enyhe szennyeződése esetén puha ruhával tisztítsa meg a felületet.
- Eltávolíthatatlan nyomot hagy a bőrön a zsír, olaj, festék, rúzs stb.
- A termék tisztításával kapcsolatban forduljon szakemberhez. Házilag nem tisztítható!



Társasági derékszij
műszaki követelmények az Országgyűlési Őrség részére történő,
a 18/2011. (VI. 30.) BM utasítás rendszabályai szerinti rendszeresítéshez

3. Minőségi követelmények

A derékszij feleljen meg a 2. táblázatban felsorolásra kerülő követelményeknek:

2. táblázat

| | Tulajdonság megnevezése | Mérték- egység | Vizsgálati módszer | Követelmény |
|---|---|----------------------------|--------------------------|---|
| I. Termékleírásnak való megfelelés | | | | |
| 101 | Derékszij pánt kialakítása | - | leírás szerint | leírásnak megfelelő |
| 102 | Övbújtató kialakítása | - | leírás szerint | leírásnak megfelelő |
| 103 | Kardtartó övbújtató kialakítása | - | leírás szerint | leírásnak megfelelő |
| 104 | Csat | - | leírás szerint | leírásnak megfelelő |
| II. Felhasznált anyagok egyezősége | | | | |
| 201 | Marha színbőr vastagsága | mm | MSZ EN ISO 2589:2003 | 1,2-1,4 |
| 202 | Bélésbőr vastagsága | | | 1,5-1,7 |
| 203 | Fekete színű bőrszija szélessége | mm | leírás szerint | 26 ± 1 |
| 204 | Derékszij pánt szélessége | mm | leírás szerint | 30 ± 2 |
| 205 | Derékszij pánt hossza | mm | leírás szerint | 800-1 500 (tűrés: ±20) |
| III. Műszaki tartósság | | | | |
| 301 | Öv, szakítóerő | N | MSZ EN ISO 3376:2003 | ≥ 1 800 |
| 302 | Csat, szakítóerő | | | ≥ 700 |
| IV. Esztétikai tartósság | | | | |
| 401 | Marha színbőr színtartóssága szárazon, 50 ciklus után | szürke skála fokozat | MSZ EN ISO 11640:1999 | ≥ 4 |
| 402 | Marha színbőr dörzsállósága szárazon, 50 ciklus után | | | legfeljebb enyhe sérülés megengedett |
| 403 | Marha színbőr színtartóssága nedvesen, 20 ciklus után | | | ≥ 4 |
| 404 | Marha színbőr dörzsállósága nedvesen, 20 ciklus után | | | legfeljebb enyhe sérülés megengedett |

Társasági derékszív
*műszaki követelmények az Országgyűlési Őrség részére történő,
a 18/2011. (VI. 30.) BM utasítás rendszabályai szerinti rendszeresítéshez*

| | Tulajdonság megnevezése | Mérték-egység | Vizsgálati módszer | Követelmény |
|----------------------------------|--|----------------------|--|---|
| 405 | Bélésbőr színtartósága szárazon, 50 ciklus után | szürke skála fokozat | MSZ EN ISO 11640:1999 | ≥ 4 |
| 406 | Bélésbőr dörzsállósága szárazon, 50 ciklus után | | | legfeljebb enyhe sérülés megengedett |
| 407 | Bélésbőr színtartósága nedvesen, 20 ciklus után | | | ≥ 4 |
| 408 | Bélésbőr dörzsállósága nedvesen, 20 ciklus után | | | legfeljebb enyhe sérülés megengedett |
| 409 | Bélésbőr színtartósága izzadságoldattal, 20 ciklus után | | | ≥ 3 |
| 410 | Bélésbőr dörzsállósága izzadságoldattal, 20 ciklus után | | | legfeljebb enyhe sérülés megengedett |
| V. Egészségügyi jellemzők | | | | |
| 501 | Marha színbőr és bélésbőr PCP mentessége | mg/kg | MSZ EN ISO 17070:2007 | ≤ 5 |
| 502 | Marha színbőr és bélésbőr tiltott azoszínezék mentessége | mg/kg | MSZ EN ISO 17234-1:2010 és MSZ EN ISO 17234-2:2011 | ≤ 30 |
| 503 | Marha színbőr és bélésbőr, króm(VI) tartalom | mg/kg | MSZ EN ISO 17075:2008 | $\leq 3,0$ |
| 504 | Marha színbőr és bélésbőr, pH-érték különbözeti szám | - | MSZ EN ISO 4045:2009 | $\geq 3,2$ $< 0,7$, ha $\text{pH} \leq 4,0$ |
| 505 | Fém alkatrészek nikkelt mentessége | - | MSZ EN 1811:2011 | nem tartalmazhat nikkelt |

Társasági derékszíj
*műszaki követelmények az Országgyűlési Őrség részére történő,
a 18/2011. (VI. 30.) BM utasítás rendszabályai szerinti rendszeresítéshez*

4. Gyártmányrajzok

4.1. A derékszíj az 1. ábra szerinti vagy ahhoz kellőképpen hasonló kivitelű legyen:

1. ábra

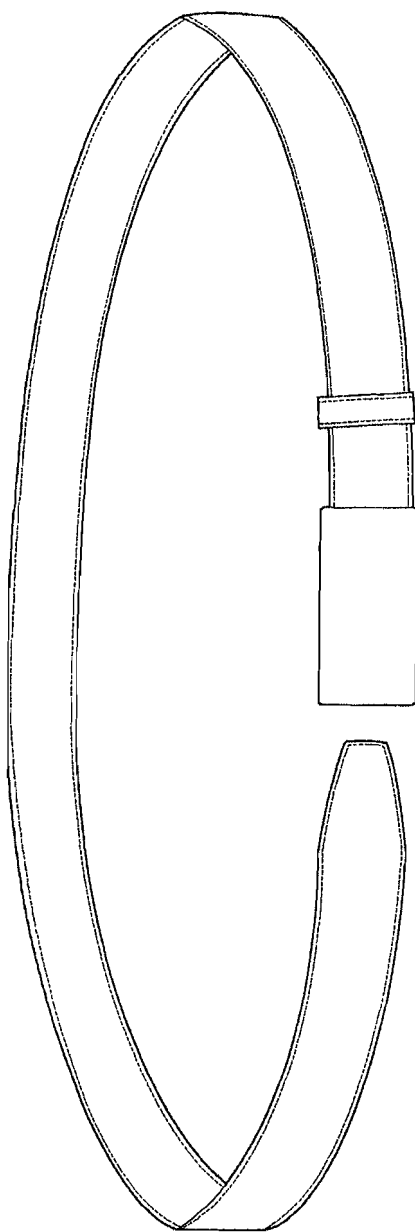

A derékszíj gyártmányrajza

Társasági derékszij
*műszaki követelmények az Országgyűlési Őrség részére történő,
a 18/2011. (VI. 30.) BM utasítás rendszabályai szerinti rendszeresítéshez*

4.2. A csat a 2-5. ábráknak megfelelő kivitelű legyen:

2. ábra

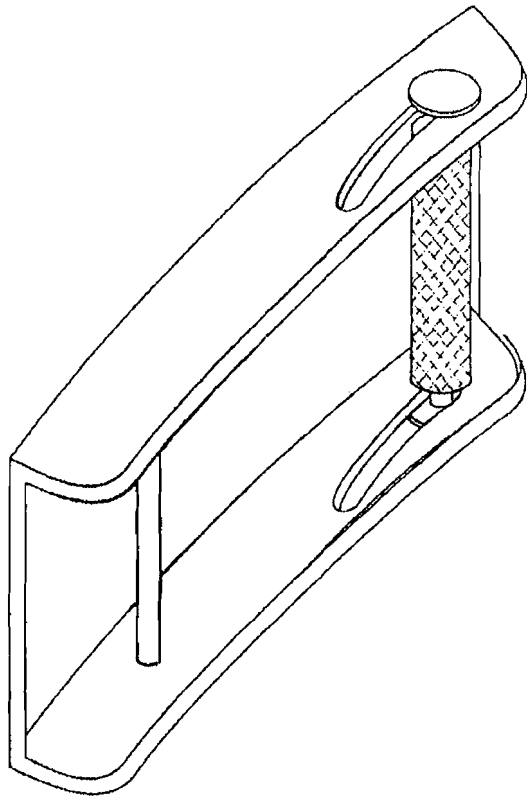

A csat perspektivikus nézete

3. ábra

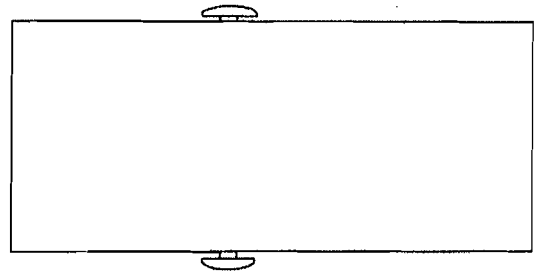

A csat előlnézete

4. ábra



A csat felülnézete

5. ábra

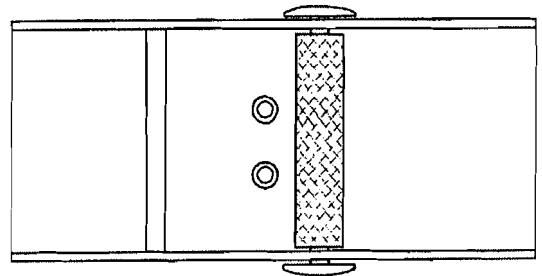

A csat hátulnézete

Társasági derékszij
*műszaki követelmények az Országgyűlési Őrség részére történő,
a 18/2011. (VI. 30.) BM utasítás rendszabályai szerinti rendszeresítéshez*

4.3. A címeres dísz mind képileg, mind méretarányaiban a *6. ábrának* megfelelő kivitelű legyen:

6. ábra

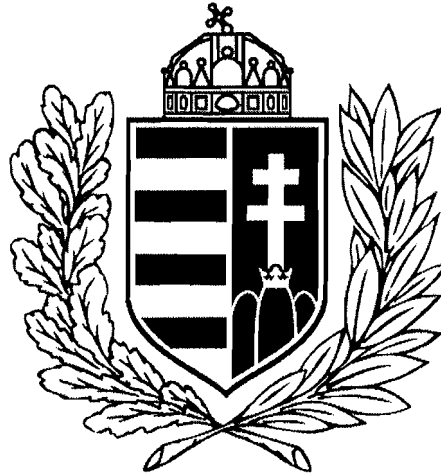

A címeres dísz képe

Szolgálati derékszív

*műszaki követelmények az Országgyűlési Őrség részére történő,
a 18/2011. (VI. 30.) BM utasítás rendszabályai szerinti rendszeresítéshez*

Budapest, 2012. szeptember

Szolgálati derékszíj
*műszaki követelmények az Országgyűlési Őrség részére történő,
a 18/2011. (VI. 30.) BM utasítás rendszabályai szerinti rendszeresítéshez*

TARTALOMJEGYZÉK

| FEJEZET | OLDALSZÁM |
|--|-----------|
| 1. Külsőleírás és méretezés | 3 |
| 2. Jelölés, csomagolás, fogyasztói tájékoztató | 5 |
| 3. Minőségi követelmények | 6 |
| 4. Mintafotók és gyártmányrajzok | 8 |

Szolgálati derékszíj
*műszaki követelmények az Országgyűlési Őrség részére történő,
a 18/2011. (VI. 30.) BM utasítás rendszabályai szerinti rendszeresítéshez*

1. Külalakleírás és méretezés

1.1. Külalakleírás

A derékszíj fekete színű, alapfestett, tüpréses, selyemfényű, 1,8-2,0 mm vastagságú marha színbőr felhasználásával készüljön; bordó színű, alapfestett, 1,5-1,7 mm vastagságú, marha színbőrrel alábélelve; címerrel díszített, íves kialakítású csattal ellátva.

A csat rögzítése a 8 db, kettős lyukasztással ellátott segédszíjhoz történik; a segédszíj a fekete színű bőrszíjjal megegyező anyagú és vastagságú, vége a derékszíj végétől (40 ± 1) mm távolságra legyen; a segédszíjat a teljes derékszíjat átvarrva kell rögzíteni, a segédszíj belső szélétől (10 ± 1) mm távolságban kezdődő, (55 ± 1) mm hosszú varrással. A legbelső lyukpár a segédszíj szélétől (80 ± 2) mm távolságra legyen; egy lyukpár tagjai egymástól ($22 \pm 0,5$) mm távolságra legyenek; a lyukpárok egymástól (35 ± 1) mm távolságra legyenek. A lyukak átmérője $\varnothing (3,5 \pm 0,5)$ mm legyen.

A fekete színű bőrszíj és a segédszíj szélessége (42 ± 1) mm, a késztermék szélessége (48 ± 2) mm legyen.

A fekete színű bőrszíj és a segédszíj körben szélmegmunkált (vágott, szélfestett), domborított kivitelben készüljön. A bordó színű bélés kettős rétegű, a fekete színű bőrszíj alá behajtott.

Az alkatrészek összeerősítése ragasztással és dísztüzéssel történjen, a fekete színű bőrszíj széleitől 2 mm-re; kívülről fekete színű, belülről a bélés színéhez illő, bordó színű cérnával varrva. Az öltéssűrűség 3,0-3,5 öltés/cm legyen.

A derékszíjon 1 db, 18-20 mm széles, szabadonfutó, varrással rögzített, a derékszíjhoz hasonló kivitelű övbújtató kerüljön elhelyezésre. Az övbújtató fekete színű bőrrészének vastagsága 16,5-18 mm legyen.

A derékszíj tartozéka még 2 db, 18-20 mm széles, szabadonfutó, varrással rögzített, a derékszíjhoz hasonló kivitelű, alsó részén sárgaréz félkarikával ellátott kardtartó övbújtató. A kardtartó övbújtató fekete színű bőrrészének vastagsága 16,5-18 mm legyen.

A derékszíj kialakítása az *1-2. ábrák* szerinti legyen.

A címeres dísz a csaton – vízszintesen és függőlegesen is – középen, eltávolíthatatlan módon kell elhelyezni. A csat polírozott és lakkozott sárgarézből, a címeres dísz galvanizált valódi arany bevonattal készüljön. Hordás közben az akasztó nem látszódnak ki a csatház mögül. A csatra vonatkozó műszaki előírásokat az *1. táblázat* tartalmazza:

Szolgálati derékszűj
*műszaki követelmények az Országgyűlési Őrség részére történő,
a 18/2011. (VI. 30.) BM utasítás rendszabályai szerinti rendszeresítéshez*

1. táblázat

| | Megnevezés | Méretelőírás | Alapanyag és kivétel |
|------------------------|----------------------------|----------------|--|
| Csatház | szélesség | (65 ± 1) mm | Sárgaréz; polírozás után lakkozva |
| | magasság | (53 ± 0,5) mm | |
| | legkisebb mélység | (9 ± 1) mm | |
| | legnagyobb mélység | (14 ± 1) mm | |
| | ívméret | R: 129° ± 10° | |
| | lemezvastagság | (1,5 ± 0,1) mm | |
| | névleges befogadó képesség | 48 mm | |
| Hurok | átmérő | Ø 3 mm | Sárgaréz; polírozás után lakkozva |
| Bőrszűj rögzítő | vastagsága | (1,5 ± 0,1) mm | Sárgaréz; polírozás után lakkozva |
| | tüske szélessége | (3 ± 0,2) mm | |
| | tüske hossza | (22 ± 0,5) mm | |
| Akasztó | szélesség | (15 ± 0,5) mm | Sárgaréz; polírozás után lakkozva |
| | magasság | (49 ± 0,5) mm | |
| | akasztórész mélysége | (8 ± 0,5) mm | |
| | akasztórész magassága | (15 ± 0,5) mm | |
| Címeres dísz | magasság | 39,5-40,5 mm | Horgany ötvözet galvanizált arany bevonattal |

A csat kialakítása a 3-6. ábrák szerinti legyen. A címeres dísz kialakítása a 7. ábra szerinti legyen.

1.2. Méretezés

A szolgálati derékszűj az alábbi mérettartományban készüljön:

A késztermék bőr részének hossza 800-1 800 mm (tűrés: ±20 mm), a méretek közti méretváltozás nagysága 100 mm legyen. Azaz a késztermékek 800, 900, 1 000, 1 100, 1 200, 1 300, 1 400, 1 500, 1 600, 1 700 és 1 800 mm hosszúságúak legyenek.

Szolgálati derékszíj
*műszaki követelmények az Országgyűlési Őrség részére történő,
a 18/2011. (VI. 30.) BM utasítás rendszabályai szerinti rendszeresítéshez*

2. Jelölés, csomagolás, fogyasztói tájékoztató

2.1. A derékszíjon alkalmazandó jelölések

- gyártó neve és/vagy a márka jele;
- származási hely;
- gyártás ideje (legalább év);
- a derékszíj megnevezése (rendeltetése) és anyagösszetétele;
- méret (a derékszíj hátoldalán).

Az anyagösszetétel jelölése az alábbiak szerint történjen:

| Szolgálati derékszíj | |
|--|---|
| Derékszíj pánt, bélés, segédszíj, övbújtató |  |

2.2. A derékszíj csomagolása

A derékszíjat – címkével és fogyasztói tájékoztatóval (használati-kezelési útmutató) ellátva – nejlon zacskóba kell csomagolni; a csomagolásban a csat fóliázva legyen. A derékszíjat tízesével kötegelve papírdobozba kell csomagolni, a dobozon szerepelnie kell a darabszám jelölésén túl a derékszíjon feltüntetett jelöléseknek is.

2.3. A fogyasztói tájékoztató tartalma

A derékszíjon alkalmazandó jelöléseken túl a fogyasztói tájékoztatónak tartalmaznia kell legalább a következőket:

- Az anyagösszetételre vonatkozó piktogram értelmezése:

| | |
|-----------------|---|
| Természetes bőr |  |
|-----------------|---|

- Kérjük, győződjön meg a termék felpróbálásával arról, hogy megfelelő méretű terméket választott.
- Tartsa távol sugárzó hőtől!
- A derékszíj enyhe szennyeződése esetén puha ruhával tisztítsa meg a felületet.
- Eltávolíthatatlan nyomot hagy a bőrön a zsír, olaj, festék, rúzs stb.
- A termék tisztításával kapcsolatban forduljon szakemberhez. Házilag nem tisztítható!



Szolgálati derékszív
műszaki követelmények az Országgyűlési Őrség részére történő,
a 18/2011. (VI. 30.) BM utasítás rendszabályai szerinti rendszeresítéshez

3. Minőségi követelmények

A derékszív feleljen meg a 2. táblázatban felsorolásra kerülő követelményeknek:

2. táblázat

| | Tulajdonság megnevezése | Mérték-egység | Vizsgálati módszer | Követelmény |
|---|---|----------------------|-----------------------|--------------------------------------|
| I. Termékleírásnak való megfelelés | | | | |
| 101 | Derékszív pánt kialakítása | - | leírás szerint | leírásnak megfelelő |
| 102 | Segédszív kialakítása | - | leírás szerint | leírásnak megfelelő |
| 103 | Övbújtató kialakítása | - | leírás szerint | leírásnak megfelelő |
| 104 | Kardtartó övbújtató kialakítása | - | leírás szerint | leírásnak megfelelő |
| 105 | Csat | - | leírás szerint | leírásnak megfelelő |
| II. Felhasznált anyagok egyezősége | | | | |
| 201 | Marha színbőr vastagsága | mm | MSZ EN ISO 2589:2003 | 1,8-2,0 |
| 202 | Bélésbőr vastagsága | | | 1,5-1,7 |
| 203 | Fekete színű bőrszív szélessége | mm | leírás szerint | 42 ± 1 |
| 204 | Segédszív szélessége | | | 42 ± 1 |
| 205 | Derékszív pánt szélessége | mm | leírás szerint | 48 ± 2 |
| 206 | Derékszív pánt hossza | mm | leírás szerint | 800-1 800 (tűrés: ±20) |
| 207 | Segédszív hossza | mm | leírás szerint | 380 ± 10 |
| III. Műszaki tartósság | | | | |
| 301 | Öv, szakítóerő | N | MSZ EN ISO 3376:2003 | ≥ 2 000 |
| 302 | Csat, szakítóerő | | | ≥ 900 |
| IV. Esztétikai tartósság | | | | |
| 401 | Marha színbőr színtartóssága szárazon, 50 ciklus után | szürke skála fokozat | MSZ EN ISO 11640:1999 | ≥ 4 |
| 402 | Marha színbőr dörzsállósága szárazon, 50 ciklus után | | | legfeljebb enyhe sérülés megengedett |
| 403 | Marha színbőr színtartóssága nedvesen, 20 ciklus után | | | ≥ 4 |
| 404 | Marha színbőr dörzsállósága nedvesen, 20 ciklus után | | | legfeljebb enyhe sérülés megengedett |

Szolgálati derékszij
műszaki követelmények az Országgyűlési Őrség részére történő,
a 18/2011. (VI. 30.) BM utasítás rendszabályai szerinti rendszeresítéshez

| | Tulajdonság megnevezése | Mérték- egység | Vizsgálati módszer | Követelmény |
|----------------------------------|--|----------------------------|--|---|
| 405 | Bélésbőr szintartósága szárazon, 50 ciklus után | szürke skála fokozat | MSZ EN ISO 11640:1999 | ≥ 4 |
| 406 | Bélésbőr dörzsállósága szárazon, 50 ciklus után | | | legfeljebb enyhe sérülés megengedett |
| 407 | Bélésbőr szintartósága nedvesen, 20 ciklus után | | | ≥ 4 |
| 408 | Bélésbőr dörzsállósága nedvesen, 20 ciklus után | | | legfeljebb enyhe sérülés megengedett |
| 409 | Bélésbőr szintartósága izzadságoldattal, 20 ciklus után | | | ≥ 3 |
| 410 | Bélésbőr dörzsállósága izzadságoldattal, 20 ciklus után | | | legfeljebb enyhe sérülés megengedett |
| V. Egészségügyi jellemzők | | | | |
| 501 | Marha színbőr és bélésbőr PCP mentessége | mg/kg | MSZ EN ISO 17070:2007 | ≤ 5 |
| 502 | Marha színbőr és bélésbőr tiltott azoszínezék mentessége | mg/kg | MSZ EN ISO 17234-1:2010 és MSZ EN ISO 17234-2:2011 | ≤ 30 |
| 503 | Marha színbőr és bélésbőr, króm(VI) tartalom | mg/kg | MSZ EN ISO 17075:2008 | $\leq 3,0$ |
| 504 | Marha színbőr és bélésbőr, pH-érték különbözeti szám | - | MSZ EN ISO 4045:2009 | $\geq 3,2$ $< 0,7$, ha $\text{pH} \leq 4,0$ |
| 505 | Fém alkatrészek nikkal mentessége | - | MSZ EN 1811:2011 | nem tartalmazhat nikkelt |

Szolgálati derékszíj
műszaki követelmények az Országgyűlési Őrség részére történő,
a 18/2011. (VI. 30.) BM utasítás rendszabályai szerinti rendszeresítéshez

4. Mintafotók és gyártmányrajzok

4.1. A derékszíj az 1-2. ábrák szerinti vagy ahhoz kellőképpen hasonló kivitelű legyen:

1. ábra

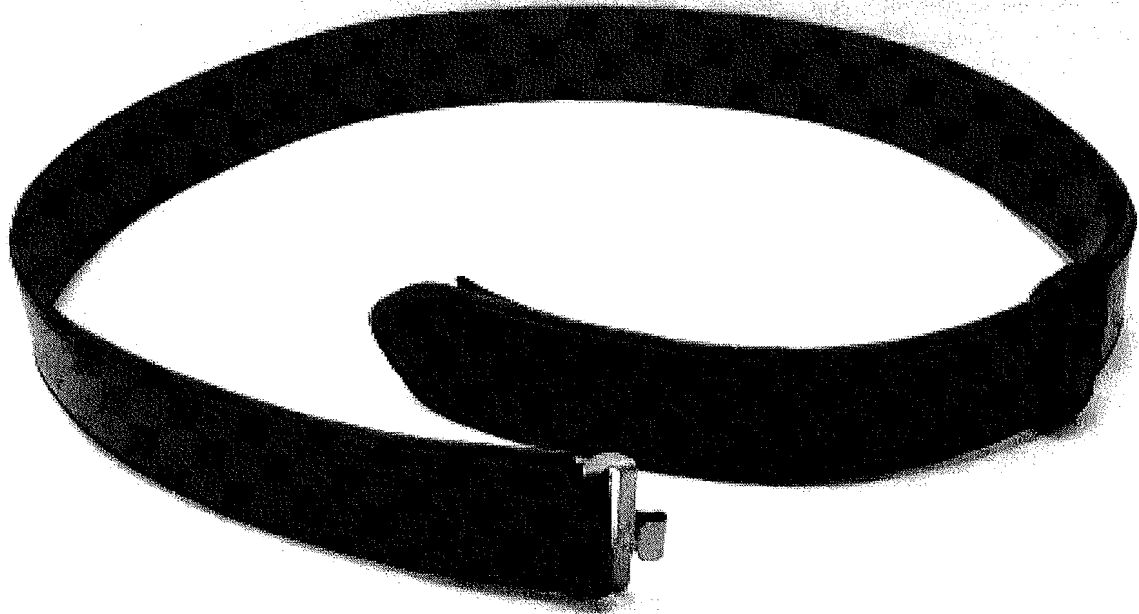

A derékszíj mintafotója

2. ábra



A segédszíj fotója

Szolgálati derékszij
műszaki követelmények az Országgyűlési Őrség részére történő,
a 18/2011. (VI. 30.) BM utasítás rendszabályai szerinti rendszeresítéshez

4.2. A csat a 3-6. ábráknak megfelelő kivitelű legyen:

3. ábra

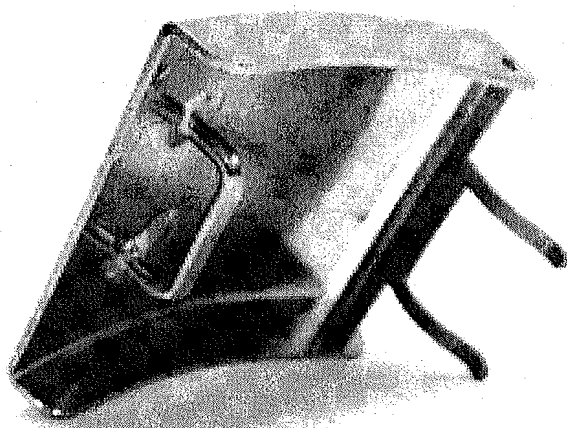

A csat perspektivikus nézete

4. ábra

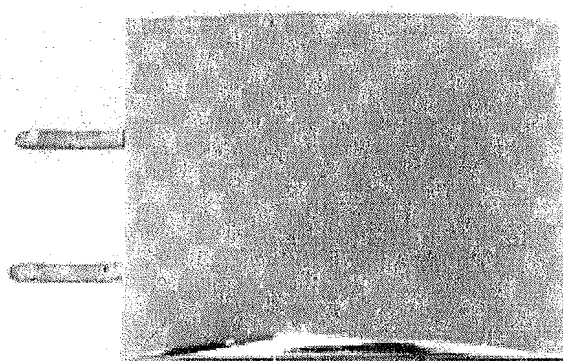

A csat előlnézete

5. ábra

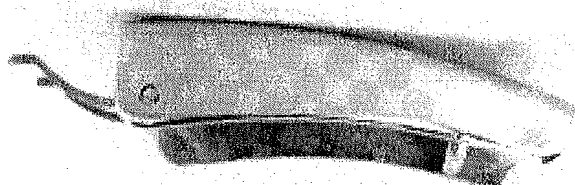

A csat felülnézete

6. ábra

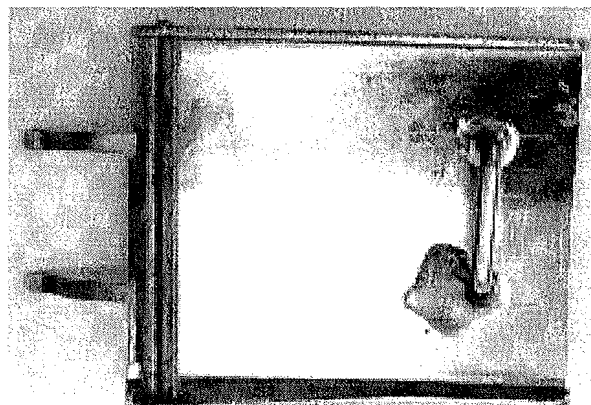

A csat hátulnézete

Szolgálati derékszíz
*műszaki követelmények az Országgyűlési Őrség részére történő,
a 18/2011. (VI. 30.) BM utasítás rendszabályai szerinti rendszeresítéshez*

4.3. A címeres dísz mind képileg, mind méretarányaiban a 7. ábrának megfelelő kivitelű legyen:

7. ábra

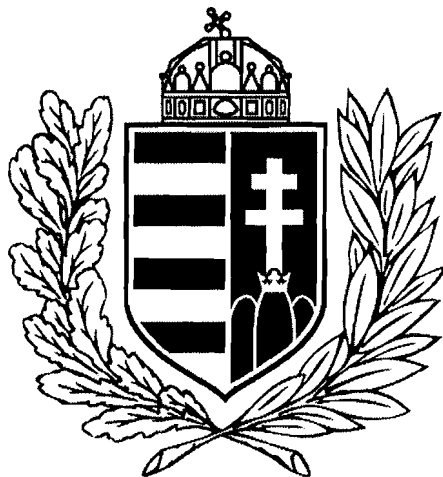

A címeres dísz képe

Pisztolytok, fekete bőr

*műszaki követelmények az Országgyűlési Őrség részére történő,
a 18/2011. (VI. 30.) BM utasítás rendszabályai szerinti rendszeresítéshez*

Budapest, 2012. szeptember

Pisztolytok, fekete bőr
*műszaki követelmények az Országgyűlési Őrség részére történő,
a 18/2011. (VI. 30.) BM utasítás rendszabályai szerinti rendszeresítéshez*

TARTALOMJEGYZÉK

| FEJEZET | OLDALSZÁM |
|---|-----------|
| 1. Külalakleírás | 3 |
| 2. Jelölés, csomagolás, fogyasztói tájékoztató | 4 |
| 3. Minőségi követelmények | 5 |
| 4. Mintafotók és gyártmányrajzok | 7 |

Pisztolytok, fekete bőr
*műszaki követelmények az Országgyűlési Őrség részére történő,
a 18/2011. (VI. 30.) BM utasítás rendszabályai szerinti rendszeresítéshez*

1. Külalakleírás

A pisztolytok fekete színű, alapfestett, tüpréses, selyemfényű marha színbőr felhasználásával készüljön, fekete színű, pamut varrócérnával varrva.

A pisztolytok alkatrészei körben szélmegmunkált (vágott, szélfestett), domborított kivitelben készüljenek. Az alkatrészek összevarrása 25-30 / 10 cm-es öltéssűrűséggel történjen.

A pisztolytokot úgy kell kialakítani, hogy megfelelő módon beférjen az Országgyűlési Őrség részére rendszeresített pisztoly.

A pisztolytok összeállítandó alkatrészei és alapanyagai az 1. táblázat szerintiek legyenek:

1. táblázat

| Alkatrész megnevezése | Méretek [mm] | | Alapanyag | Darabszám |
|---|----------------------|---------|----------------------------|-----------|
| Főrész | vastagság | 3,2-3,5 | fekete színű marha színbőr | 1 |
| | szélesség | 217 | | |
| | magasság | 254 | | |
| Stég (övtartó) | vastagság | 2,5-2,8 | fekete színű marha színbőr | 1 |
| | szélesség | 62 | | |
| | hosszúság | 420 | | |
| Pracli | vastagság | 3,2-3,5 | fekete színű marha színbőr | 1 |
| | szélesség | 33 | | |
| | hosszúság | 80 | | |
| Magasító betét, jobbos | vastagság | 3,2-3,5 | fekete színű marha színbőr | 1 |
| | szélesség | 35 | | |
| | hosszúság | 130 | | |
| Magasító betét, balos | vastagság | 3,2-3,5 | fekete színű marha színbőr | 1 |
| | szélesség | 35 | | |
| | hosszúság | 130 | | |
| Acéllemez | szélesség | 30 | acél | 1 |
| | hosszúság | 130 | | |
| Patent | 8-11. ábrák szerint | | | 1 |
| Szegecs, főrész összeszegecseléséhez | 14-15. ábrák szerint | | | 2 |
| Szegecs, stég főrészre felszegecseléséhez | 12-13. ábrák szerint | | | 2 |
| Szegecs, összevarrás megerősítéséhez | 14-15. ábrák szerint | | | 2 |

Pisztolytok, fekete bőr
*műszaki követelmények az Országgyűlési Őrség részére történő,
a 18/2011. (VI. 30.) BM utasítás rendszabályai szerinti rendszeresítéshez*

2. Jelölés, csomagolás, fogyasztói tájékoztató

2.1. A pisztolytokon alkalmazandó jelölések

- gyártó neve és/vagy a márka jele;
- származási hely;
- gyártás ideje (legalább év);
- a termék megnevezése (rendeltetése) és anyagösszetétele;

Az anyagösszetétel jelölése az alábbiak szerint történjen:

| | |
|---|---|
| Pisztolytok, fekete bőr | |
| Főréssz, stég (övtartó), pracli, magasító alátétek |  |

2.2. A pisztolytok csomagolása

A pisztolytokot – címkével és fogyasztói tájékoztatóval (használati-kezelési útmutató) ellátva – selyempapírral bélelt papírdobozba kell csomagolni; a dobozon szerepelnie kell a darabszám jelölésén túl a tártokon feltüntetett jelöléseknek is.

2.3. A fogyasztói tájékoztató tartalma

A pisztolytokon alkalmazandó jelöléseken túl a fogyasztói tájékoztatónak tartalmaznia kell legalább a következőket:

- Az anyagösszetételre vonatkozó piktogram értelmezése:

| | |
|-----------------|---|
| Természetes bőr |  |
|-----------------|---|

- Tartsa távol sugárzó hőtől!
- A pisztolytok enyhe szennyeződése esetén puha ruhával tisztítsa meg a felületet.
- Eltávolíthatatlan nyomot hagy a bőrön a zsír, olaj, festék, rúzs stb.
- A termék tisztításával kapcsolatban forduljon szakemberhez. Házilag nem tisztítható!



Pisztolytok, fekete bőr
műszaki követelmények az Országgyűlési Őrség részére történő,
a 18/2011. (VI. 30.) BM utasítás rendszabályai szerinti rendszeresítéshez

3. Minőségi követelmények

A pisztolytok feleljen meg a 2. táblázatban felsorolásra kerülő követelményeknek:

2. táblázat

| | Tulajdonság megnevezése | Mérték-egység | Vizsgálati módszer | Követelmény |
|---|---|----------------------|--|--------------------------------------|
| I. Termékleírásnak való megfelelés | | | | |
| 101 | Bőralkatrészek kialakítása | - | leírás szerint | leírásnak megfelelő |
| 102 | Patent kialakítása | - | leírás szerint | leírásnak megfelelő |
| 103 | Szegecsek kialakítása | - | leírás szerint | leírásnak megfelelő |
| 104 | Pisztolytok kialakítása | - | leírás szerint | leírásnak megfelelő |
| II. Felhasznált anyagok egyezősége | | | | |
| 201 | Főréssz, pracli és magasító betétek vastagsága | mm | MSZ EN ISO 2589:2003 | 3,2-3,5 |
| 202 | Stég (övtartó) vastagsága | | | 2,5-2,8 |
| III. Műszaki tartósság | | | | |
| 301 | Főréssz, pracli és magasító betétek, szakítóerő | N | MSZ EN ISO 3376:2003 | ≥ 400 |
| 302 | Stég (övtartó), szakítóerő | | | ≥ 350 |
| IV. Esztétikai tartósság | | | | |
| 401 | Marha színbőrök szintartóssága szárazon, 50 ciklus után | szürke skála fokozat | MSZ EN ISO 11640:1999 | ≥ 4 |
| 402 | Marha színbőrök dörzsállósága szárazon, 50 ciklus után | | | legfeljebb enyhe sérülés megengedett |
| 403 | Marha színbőrök szintartóssága nedvesen, 20 ciklus után | | | ≥ 4 |
| 404 | Marha színbőrök dörzsállósága nedvesen, 20 ciklus után | | | legfeljebb enyhe sérülés megengedett |
| V. Egészségügyi jellemzők | | | | |
| 501 | Marha színbőrök PCP mentessége | mg/kg | MSZ EN ISO 17070:2007 | ≤ 5 |
| 502 | Marha színbőrök tiltott azoszínézék mentessége | mg/kg | MSZ EN ISO 17234-1:2010 és MSZ EN ISO 17234-2:2011 | ≤ 30 |

Pisztolytok, fekete bőr
*műszaki követelmények az Országgyűlési Őrség részére történő,
a 18/2011. (VI. 30.) BM utasítás rendszabályai szerinti rendszeresítéshez*

| | Tulajdonság megnevezése | Mérték-egység | Vizsgálati módszer | Követelmény |
|-----|--|----------------------|---------------------------|---|
| 503 | Marha színbőrök, króm(VI) tartalom | mg/kg | MSZ EN ISO 17075:2008 | $\leq 3,0$ |
| 504 | Marha színbőrök, pH-érték különbözeti szám | - | MSZ EN ISO 4045:2009 | $\geq 3,2$ $< 0,7$, ha $\text{pH} \leq 4,0$ |
| 505 | Fém alkatrészek nikkell mentessége | - | MSZ EN 1811:2011 | nem tartalmazhat nikkelt |

Pisztolytok, fekete bőr
műszaki követelmények az Országgyűlési Őrség részére történő,
a 18/2011. (VI. 30.) BM utasítás rendszabályai szerinti rendszeresítéshez

4. Mintafotók és gyártmányrajzok

4.1. Mintafotók

1. ábra



A pisztolytok előnézete

2. ábra

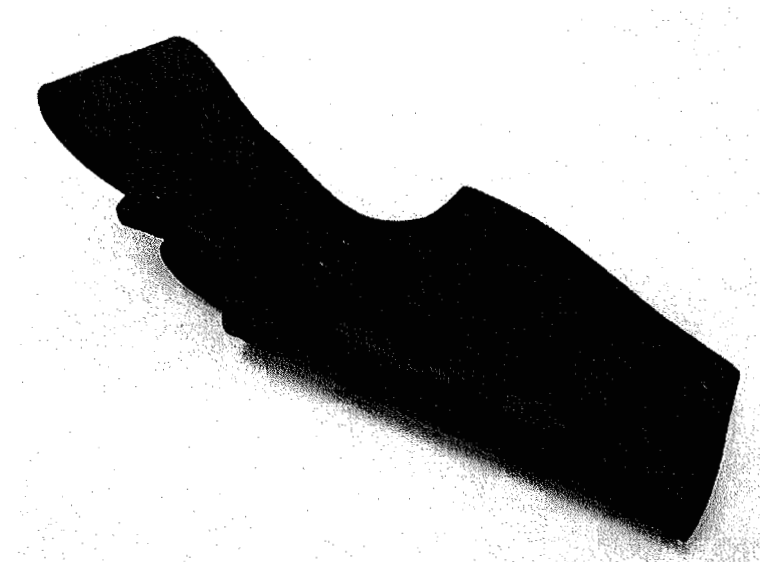

A pisztolytok hátulnézete

Pisztolytok, fekete bőr
műszaki követelmények az Országgyűlési Őrség részére történő,
a 18/2011. (VI. 30.) BM utasítás rendszabályai szerinti rendszeresítéshez

4.2. Gyártmányrajzok

3. ábra

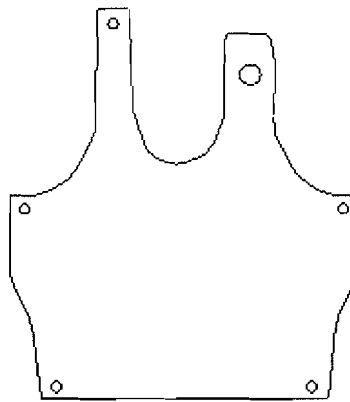

A főrész rajza

4. ábra

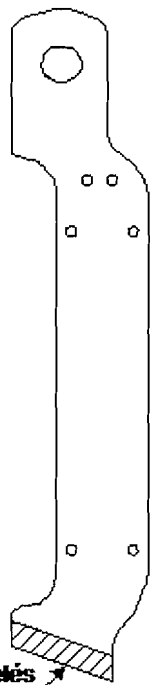

A stég (övartó) rajza

5. ábra



A pracli rajza

6. ábra

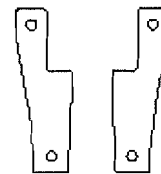

A magasító betétek rajza

7. ábra



Az acéllemez rajza

Pisztolytok, fekete bőr

műszaki követelmények az Országgyűlési Őrség részére történő,
a 18/2011. (VI. 30.) BM utasítás rendszabályai szerinti rendszeresítéshez

8-11. ábrák

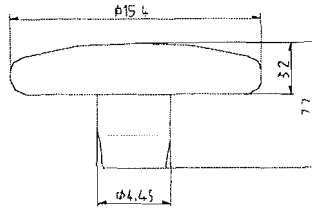

Patent fej
Öko-tex 1+2 bevonat, Antinikkel, réz
alap, En1811, EN71-3 megfelelő.

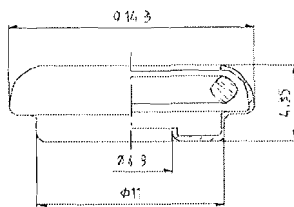

Patent rugós rész
Öko-tex 1+2 bevonat, Antinikkel, réz
alap, En1811, EN71-3 megfelelő.

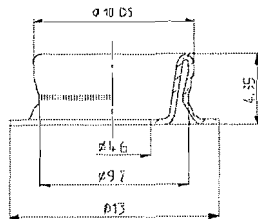

Patent alsó
Öko-tex 1+2 bevonat, Antinikkel, réz
alap, En1811, EN71-3 megfelelő.

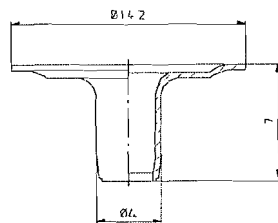

Patent láb alsó
Öko-tex 1+2 bevonat, Antinikkel, réz
alap, En1811, EN71-3 megfelelő.



A patent alkatrészei

Pisztolytok, fekete bőr
*műszaki követelmények az Országgyűlési Őrség részére történő,
a 18/2011. (VI. 30.) BM utasítás rendszabályai szerinti rendszeresítéshez*

12-15. ábrák

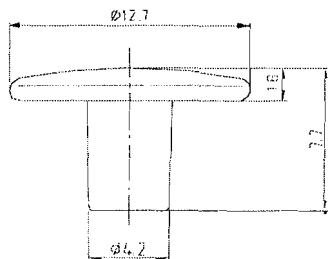

Szegecs fej
Öko-tex 1+2 bevonat, Antinikkel,
acél alap, fekete festett felület,
EN1811, EN71-3 megfelel.

☉ Ⓟ ⚠ ⚡ ⚠ 95 °C

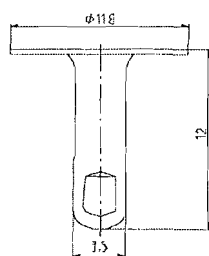

Szegecs láb
Öko-tex 1+2 bevonat, Antinikkel,
acél alap, fekete festett felület,
EN1811, EN71-3 megfelel.

☉ Ⓟ ⚠ ⚡ ⚠ 95 °C

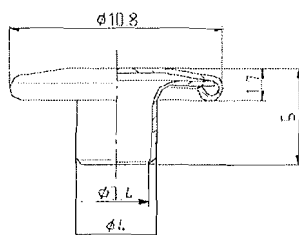

Szegecs fej
Öko-tex 1+2 bevonat, Antinikkel,
acél alap, fekete festett felület,
EN1811, EN71-3 megfelel.

☉ Ⓟ ⚠ ⚡ ⚠ 95 °C

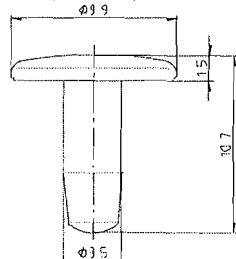

Szegecs láb
Öko-tex 1+2 bevonat, Antinikkel,
acél alap, fekete festett felület,
EN1811, EN71-3 megfelel.

☉ Ⓟ ⚠ ⚡ ⚠ 95 °C

A szegecszek alkatrészei

Tártok, fekete bőr

*műszaki követelmények az Országgyűlési Őrség részére történő,
a 18/2011. (VI. 30.) BM utasítás rendszabályai szerinti rendszeresítéshez*

Budapest, 2012. szeptember

Tártok, fekete bőr
*műszaki követelmények az Országgyűlési Őrség részére történő,
a 18/2011. (VI. 30.) BM utasítás rendszabályai szerinti rendszeresítéshez*

TARTALOMJEGYZÉK

| FEJEZET | OLDALSZÁM |
|--|-----------|
| 1. Külsőleírás | 3 |
| 2. Jelölés, csomagolás, fogyasztói tájékoztató | 4 |
| 3. Minőségi követelmények | 5 |
| 4. Mintafotók és gyártmányrajzok | 7 |

Tártok, fekete bőr
*műszaki követelmények az Országgyűlési Őrség részére történő,
a 18/2011. (VI. 30.) BM utasítás rendszabályai szerinti rendszeresítéshez*

1. Külalakleírás

A tártok fekete színű, alapfestett, tüpréses, selyemfényű marha színbőr felhasználásával készüljön, fekete színű, pamut cérnával varrva.

A tártok alkatrészei körben szélmegmunkált (vágott, szélfestett), domborított kivitelben készüljenek. Az előrész és hátrész összevarrása 25-30 / 10 cm-es öltéssűrűséggel történjen.

A tártokot úgy kell kialakítani, hogy megfelelő módon beleférjen az Országgyűlési Őrség részére rendszeresített tölténytár.

A tártok összeállítandó alkatrészei és alapanyagai az 1. táblázat szerintiek legyenek:

1. táblázat

| Alkatrész megnevezése | Méretetek [mm] | | Alapanyag | Darabszám |
|-----------------------|----------------------|---------|----------------------------|-----------|
| Előrész | vastagság | 1,8-2,0 | fekete színű marha színbőr | 1 |
| | szélesség | 107 | | |
| | hosszúság | 133 | | |
| Hátrész | vastagság | 2,3-2,5 | fekete színű marha színbőr | 1 |
| | szélesség | 52 | | |
| | hosszúság | 218 | | |
| Övbújtató | vastagság | 2,3-2,5 | fekete színű marha színbőr | 1 |
| | szélesség | 28 | | |
| | hosszúság | 80 | | |
| Magasító alátét | vastagság | 2,3-2,5 | fekete színű marha színbőr | 2 |
| | szélesség | 17 | | |
| | hosszúság | 24 | | |
| Patent | 8-11. ábrák szerint | | | 1 |
| Szegecs | 12-13. ábrák szerint | | | 4 |

Tártok, fekete bőr
*műszaki követelmények az Országgyűlési Őrség részére történő,
a 18/2011. (VI. 30.) BM utasítás rendszabályai szerinti rendszeresítéshez*

2. Jelölés, csomagolás, fogyasztói tájékoztató

2.1. A tártokon alkalmazandó jelölések

- gyártó neve és/vagy a márka jele;
- származási hely;
- gyártás ideje (legalább év);
- a termék megnevezése (rendeltetése) és anyagösszetétele;

Az anyagösszetétel jelölése az alábbiak szerint történjen:

| Tártok, fekete bőr | |
|---|---|
| Előrész, hátrész, övbújtató, magasító alátét |  |

2.2. A tártok csomagolása

A tártokat – címkével és fogyasztói tájékoztatóval (használati-kezelési útmutató) ellátva – selyempapírral bélelt papírdobozba kell csomagolni; a dobozon szerepelnie kell a darabszám jelölésén túl a tártokon feltüntetett jelöléseknek is.

2.3. A fogyasztói tájékoztató tartalma

A tártokon alkalmazandó jelöléseken túl a fogyasztói tájékoztatónak tartalmaznia kell legalább a következőket:

- Az anyagösszetételre vonatkozó piktogram értelmezése:

| | |
|-----------------|---|
| Természetes bőr |  |
|-----------------|---|

- Tartsa távol sugárzó hőtől!
- A tártok enyhe szennyeződése esetén puha ruhával tisztítsa meg a felületet.
- Eltávolíthatatlan nyomot hagy a bőrön a zsír, olaj, festék, rúzs stb.
- A termék tisztításával kapcsolatban forduljon szakemberhez. Házilag nem tisztítható!



Tártok, fekete bőr
műszaki követelmények az Országgyűlési Őrség részére történő,
a 18/2011. (VI. 30.) BM utasítás rendszabályai szerinti rendszeresítéshez

3. Minőségi követelmények

A tártok feleljen meg a 2. táblázatban felsorolásra kerülő követelményeknek:

2. táblázat

| | Tulajdonság megnevezése | Mérték-egység | Vizsgálati módszer | Követelmény |
|---|--|----------------------|--|--------------------------------------|
| I. Termékleírásnak való megfelelés | | | | |
| 101 | Bőralkatrészek kialakítása | - | leírás szerint | leírásnak megfelelő |
| 102 | Patent kialakítása | - | leírás szerint | leírásnak megfelelő |
| 103 | Szegecsek kialakítása | - | leírás szerint | leírásnak megfelelő |
| 104 | Tártok kialakítása | - | leírás szerint | leírásnak megfelelő |
| II. Felhasznált anyagok egyezősége | | | | |
| 201 | Előrész vastagsága | mm | MSZ EN ISO 2589:2003 | 1,8-2,0 |
| 202 | Hátrész, övbújtató és magasító alátét vastagsága | | | 2,3-2,5 |
| III. Műszaki tartósság | | | | |
| 301 | Előrész, szakítóerő | N | MSZ EN ISO 3376:2003 | ≥ 250 |
| 302 | Hátrész és övbújtató, szakítóerő | | | ≥ 350 |
| IV. Esztétikai tartósság | | | | |
| 401 | Marha színbőrök színtartósága szárazon, 50 ciklus után | szürke skála fokozat | MSZ EN ISO 11640:1999 | ≥ 4 |
| 402 | Marha színbőrök dörzsállósága szárazon, 50 ciklus után | | | legfeljebb enyhe sérülés megengedett |
| 403 | Marha színbőrök színtartósága nedvesen, 20 ciklus után | | | ≥ 4 |
| 404 | Marha színbőrök dörzsállósága nedvesen, 20 ciklus után | | | legfeljebb enyhe sérülés megengedett |
| V. Egészségügyi jellemzők | | | | |
| 501 | Marha színbőrök PCP mentessége | mg/kg | MSZ EN ISO 17070:2007 | ≤ 5 |
| 502 | Marha színbőrök tiltott azoszínezék mentessége | mg/kg | MSZ EN ISO 17234-1:2010 és MSZ EN ISO 17234-2:2011 | ≤ 30 |

Tártok, fekete bőr
*műszaki követelmények az Országgyűlési Őrség részére történő,
a 18/2011. (VI. 30.) BM utasítás rendszabályai szerinti rendszeresítéshez*

4. Mintafotók és gyártmányrajzok

4.1. Mintafotók

1. ábra

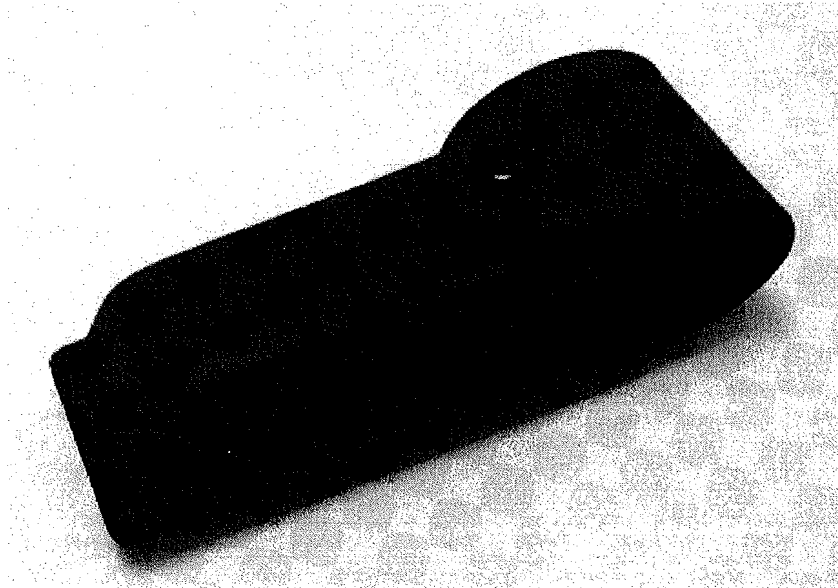

A tártok mintafotója

2. ábra

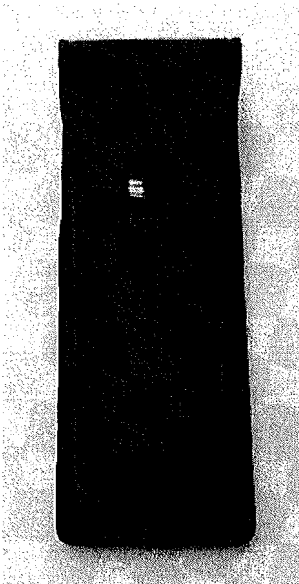

A tártok előlnézete

3. ábra

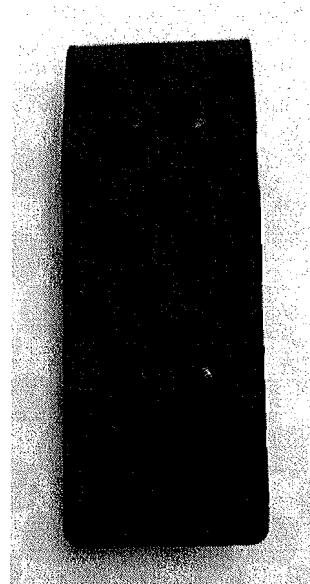

A tártok hátulnézete

Tártok, fekete bőr
*műszaki követelmények az Országgyűlési Őrség részére történő,
a 18/2011. (VI. 30.) BM utasítás rendszabályai szerinti rendszeresítéshez*

4.2. Gyártmányrajzok

4. ábra

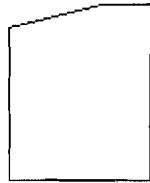

Az előrész rajza

5. ábra

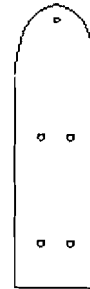

A hátrész rajza

6. ábra



Az övbújtató rajza

7. ábra



A magasztó alátét rajza

8-11. ábrák

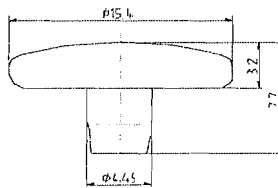

Patent fej
Öko-tex 1+2 bevonat, Antinikkel, réz
alap, En1811, EN71-3 megfelelő.

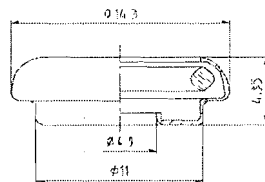

Patent rugós rész
Öko-tex 1+2 bevonat, Antinikkel, réz
alap, En1811, EN71-3 megfelelő.

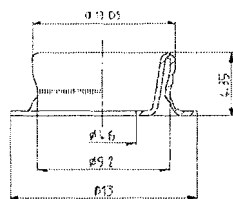

Patent alsó
Öko-tex 1+2 bevonat, Antinikkel, réz
alap, En1811, EN71-3 megfelelő.

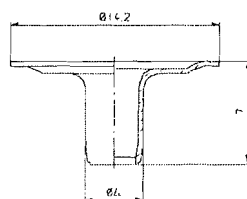

Patent láb
Öko-tex 1+2 bevonat, Antinikkel, réz
alap, En1811, EN71-3 megfelelő.



A patent alkatrészei

Tártok, fekete bőr

műszaki követelmények az Országgyűlési Őrség részére történő,
a 18/2011. (VI. 30.) BM utasítás rendszabályai szerinti rendszeresítéshez

12-13. ábrák

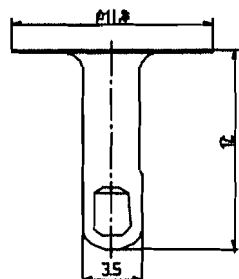

Szegecs láb

Öko-tex 1+2 bevonat, Antinikkel,
acél alap, fekete festett felület,
EN1811, EN71-3 megfelel.

☉ ⊗ ⚠ ⚡ 95 °C

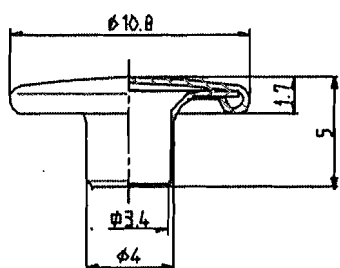

Szegecs fej

Öko-tex 1+2 bevonat, Antinikkel,
acél alap, fekete festett felület,
EN1811, EN71-3 megfelel.

☉ ⊗ ⚠ ⚡ 95 °C

A szegecs alkatrészei

Könnygáztok, fekete bőr

*műszaki követelmények az Országgyűlési Őrség részére történő,
a 18/2011. (VI. 30.) BM utasítás rendszabályai szerinti rendszeresítéshez*

Budapest, 2012. szeptember

Könnygáztok, fekete bőr
műszaki követelmények az Országgyűlési Őrség részére történő,
a 18/2011. (VI. 30.) BM utasítás rendszabályai szerinti rendszeresítéshez

TARTALOMJEGYZÉK

| FEJEZET | OLDALSZÁM |
|--|-----------|
| 1. Külalakleírás | 3 |
| 2. Jelölés, csomagolás, fogyasztói tájékoztató | 4 |
| 3. Minőségi követelmények | 5 |
| 4. Mintafotók és gyártmányrajzok | 7 |

Könnygáztok, fekete bőr
műszaki követelmények az Országgyűlési Őrség részére történő,
a 18/2011. (VI. 30.) BM utasítás rendszabályai szerinti rendszeresítéshez

1. Külsőleírás

A könnygáztok fekete színű, alapfestett, túpréses, selyemfényű marha színbőr felhasználásával készüljön, fekete színű, pamut cérnával varrva.

A könnygáztok alkatrészei körben szélmegmunkált (vágott, szélfestett), domborított kivitelben készüljenek. Az alkatrészek összevarrása 25-30 / 10 cm-es öltéssűrűséggel történjen.

A könnygáztokot úgy kell kialakítani, hogy megfelelő módon beleférjen az Országgyűlési Őrség részére rendszeresített könnygáz flakon.

A könnygáztok összeállítandó alkatrészei és alapanyagai az *1. táblázat* szerintiek legyenek:

1. táblázat

| Alkatrész megnevezése | Méretetek [mm] | | Alapanyag | Darabszám |
|-----------------------|--------------------|---------|----------------------------|-----------|
| Főrész | vastagság | 2,0-2,2 | fekete színű marha színbőr | 1 |
| | szélesség | 120 | | |
| | hosszúság | 295 | | |
| Övbújtató | vastagság | 2,0-2,2 | fekete színű marha színbőr | 1 |
| | szélesség | 26 | | |
| | hosszúság | 80 | | |
| Patent | 6-9. ábrák szerint | | | 1 |

Könnygáztok, fekete bőr
*műszaki követelmények az Országgyűlési Őrség részére történő,
a 18/2011. (VI. 30.) BM utasítás rendszabályai szerinti rendszeresítéshez*

2. Jelölés, csomagolás, fogyasztói tájékoztató

2.1. A könnygáztokon alkalmazandó jelölések

- gyártó neve és/vagy a márka jele;
- származási hely;
- gyártás ideje (legalább év);
- a termék megnevezése (rendeltetése) és anyagösszetétele;

Az anyagösszetétel jelölése az alábbiak szerint történjen:

| | |
|-------------------------|---|
| Könnygáztok, fekete bőr | |
| Főrész, övbújtató |  |

2.2. A könnygáztok csomagolása

A könnygáztokot – címkével és fogyasztói tájékoztatóval (használati-kezelési útmutató) ellátva – selyempapírral bélelt papírdobozba kell csomagolni; a dobozon szerepelnie kell a darabszám jelölésén túl a tártokon feltüntetett jelöléseknek is.

2.3. A fogyasztói tájékoztató tartalma

A könnygáztokon alkalmazandó jelöléseken túl a fogyasztói tájékoztatónak tartalmaznia kell legalább a következőket:

- Az anyagösszetételre vonatkozó piktogram értelmezése:

| | |
|-----------------|---|
| Természetes bőr |  |
|-----------------|---|

- Tartsa távol sugárzó hőtől!
- A könnygáztok enyhe szennyeződése esetén puha ruhával tisztítsa meg a felületet.
- Eltávolíthatatlan nyomot hagy a bőrön a zsír, olaj, festék, rúzs stb.
- A termék tisztításával kapcsolatban forduljon szakemberhez. Házilag nem tisztítható!

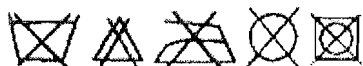

Könnygáztok, fekete bőr
műszaki követelmények az Országgyűlési Őrség részére történő,
a 18/2011. (VI. 30.) BM utasítás rendszabályai szerinti rendszeresítéshez

3. Minőségi követelmények

A könnygáztok feleljen meg a 2. táblázatban felsorolásra kerülő követelményeknek:

2. táblázat

| | Tulajdonság megnevezése | Mérték-egység | Vizsgálati módszer | Követelmény |
|---|---|----------------------|--|--------------------------------------|
| I. Termékleírásnak való megfelelés | | | | |
| 101 | Főrész kialakítása | - | leírás szerint | leírásnak megfelelő |
| 102 | Övbújtató kialakítása | - | leírás szerint | leírásnak megfelelő |
| 103 | Patent kialakítása | - | leírás szerint | leírásnak megfelelő |
| 104 | Könnygáztok kialakítása | - | leírás szerint | leírásnak megfelelő |
| II. Felhasznált anyagok egyezősége | | | | |
| 201 | Főrész és övbújtató vastagsága | mm | MSZ EN ISO 2589:2003 | 2,0-2,2 |
| III. Műszaki tartósság | | | | |
| 301 | Főrész és övbújtató, szakítóerő | N | MSZ EN ISO 3376:2003 | ≥ 300 |
| IV. Esztétikai tartósság | | | | |
| 401 | Marha színbőr szintartóssága szárazon, 50 ciklus után | szürke skála fokozat | MSZ EN ISO 11640:1999 | ≥ 4 |
| 402 | Marha színbőr dörzsállósága szárazon, 50 ciklus után | | | legfeljebb enyhe sérülés megengedett |
| 403 | Marha színbőr szintartóssága nedvesen, 20 ciklus után | | | ≥ 4 |
| 404 | Marha színbőr dörzsállósága nedvesen, 20 ciklus után | | | legfeljebb enyhe sérülés megengedett |
| V. Egészségügyi jellemzők | | | | |
| 501 | Marha színbőr PCP mentessége | mg/kg | MSZ EN ISO 17070:2007 | ≤ 5 |
| 502 | Marha színbőr tiltott azoszínezék mentessége | mg/kg | MSZ EN ISO 17234-1:2010 és MSZ EN ISO 17234-2:2011 | ≤ 30 |
| 503 | Marha színbőr, króm(VI) tartalom | mg/kg | MSZ EN ISO 17075:2008 | ≤ 3,0 |

Könnygáztok, fekete bőr
*műszaki követelmények az Országgyűlési Őrség részére történő,
a 18/2011. (VI. 30.) BM utasítás rendszabályai szerinti rendszeresítéshez*

| | Tulajdonság megnevezése | Mérték- egység | Vizsgálati módszer | Követelmény |
|-----|--|---------------------------|-------------------------------|--|
| 504 | Marha színbőr, pH-érték különbözeti szám | - | MSZ EN ISO 4045:2009 | $\geq 3,2$ < 0,7, ha $\text{pH} \leq 4,0$ |
| 505 | Fém alkatrészek nikkal mentessége | - | MSZ EN 1811:2011 | nem tartalmazhat nikkelt |

Könnygáztok, fekete bőr
műszaki követelmények az Országgyűlési Őrség részére történő,
a 18/2011. (VI. 30.) BM utasítás rendszabályai szerinti rendszeresítéshez

4. Mintafotók és gyártmányrajzok

4.1. Mintafotók

1. ábra



A könnygáztok mintafotója

2. ábra

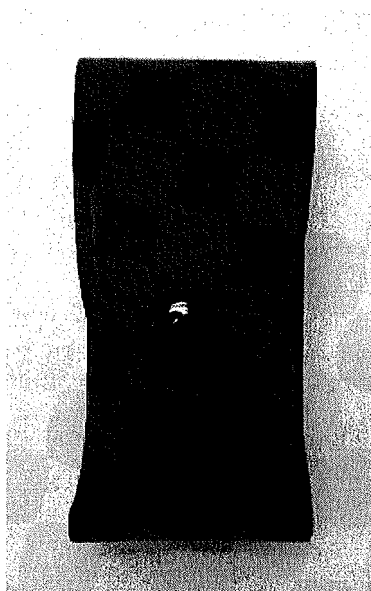

A könnygáztok előlnézete

3. ábra

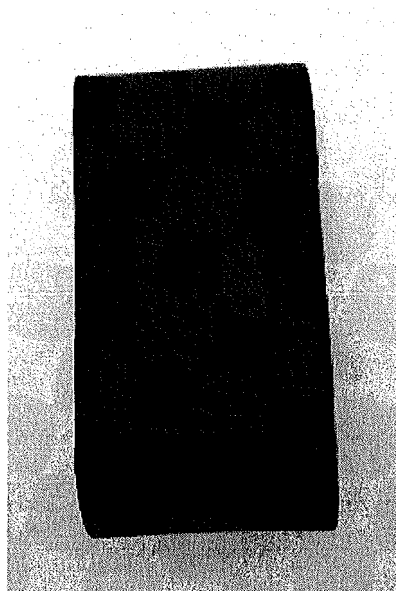

A könnygáztok hátulnézete

Könnygáztok, fekete bőr
*műszaki követelmények az Országgyűlési Őrség részére történő,
a 18/2011. (VI. 30.) BM utasítás rendszabályai szerinti rendszeresítéshez*

4.2. Gyártmányrajzok

4. ábra

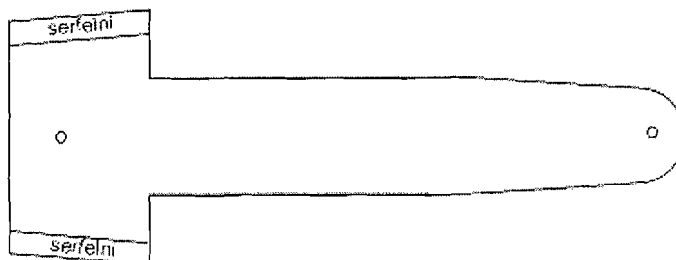

A főrész rajza

5. ábra



Az övbújtató rajza

6-9. ábrák

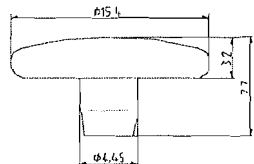

Patent fej
Öko-tex 1+2 bevonat, Antinikkel, réz alap, En1811, EN71-3 megfelelő.
☉ ☐ ⚠ ☒ 95 °C

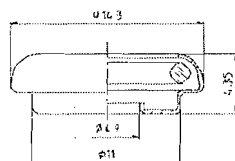

Patent rugós rész
Öko-tex 1+2 bevonat, Antinikkel, réz alap, En1811, EN71-3 megfelelő.
☉ ☐ ⚠ ☒ 95 °C

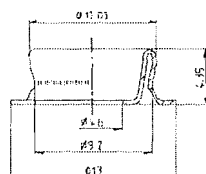

Patent alsó
Öko-tex 1+2 bevonat, Antinikkel, réz alap, En1811, EN71-3 megfelelő.
☉ ☐ ⚠ ☒ 95 °C

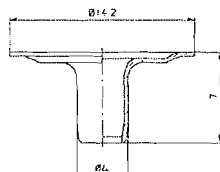

Patent láb alsó
Öko-tex 1+2 bevonat, Antinikkel, réz alap, En1811, EN71-3 megfelelő.
☉ ☐ ⚠ ☒ 95 °C

A patent alkatrészei

Gumibot tartó, fekete bőr

*műszaki követelmények az Országgyűlési Őrség részére történő,
a 18/2011. (VI. 30.) BM utasítás rendszabályai szerinti rendszeresítéshez*

Budapest, 2012. szeptember

Gumibot tartó, fekete bőr
*műszaki követelmények az Országgyűlési Őrség részére történő,
a 18/2011. (VI. 30.) BM utasítás rendszabályai szerinti rendszeresítéshez*

TARTALOMJEGYZÉK

| FEJEZET | OLDALSZÁM |
|--|-----------|
| 1. Külalakleírás | 3 |
| 2. Jelölés, csomagolás, fogyasztói tájékoztató | 4 |
| 3. Minőségi követelmények | 5 |
| 4. Mintafotó és gyártmányrajzok | 7 |

Gumibot tartó, fekete bőr
*műszaki követelmények az Országgyűlési Őrség részére történő,
a 18/2011. (VI. 30.) BM utasítás rendszabályai szerinti rendszeresítéshez*

1. Külsőleírás

A gumibot tartó fekete színű, alapfestett, túpréses, selyemfényű marha színbőr felhasználásával készüljön.

A gumibot tartó alkatrészei körben szélmegmunkált (vágott, szélfestett), domborított kivitelben készüljenek.

A gumibot tartó összeállítandó alkatrészei és alapanyagai az 1. táblázat szerintiek legyenek:

1. táblázat

| Alkatrész megnevezése | Méretetek [mm] | | Alapanyag | Darabszám |
|------------------------------|-----------------------|---------|----------------------------|------------------|
| Pánt | vastagság | 2,5-2,8 | fekete színű marha színbőr | 1 |
| | szélesség | 23 | | |
| | hosszúság | 215 | | |
| Műanyag karika | belső átmérő | 33 | fekete színű műanyag | 1 |
| Patent | 4-7. ábrák szerint | | | 1 |

Gumibot tartó, fekete bőr
*műszaki követelmények az Országgyűlési Őrség részére történő,
a 18/2011. (VI. 30.) BM utasítás rendszabályai szerinti rendszeresítéshez*

2. Jelölés, csomagolás, fogyasztói tájékoztató

2.1. A gumibot tartón alkalmazandó jelölések

- gyártó neve és/vagy a márka jele;
- származási hely;
- gyártás ideje (legalább év);
- a termék megnevezése (rendeltetése) és anyagösszetétele;

Az anyagösszetétel jelölése az alábbiak szerint történjen:

| | |
|---------------------------|---|
| Gumibot tartó, fekete bőr | |
| Pánt |  |

2.2. A gumibot tartó csomagolása

A gumibot tartó – címkével és fogyasztói tájékoztatóval (használati-kezelési útmutató) ellátva – selyempapírral bélelt papírdobozba kell csomagolni; a dobozon szerepelnie kell a darabszám jelölésén túl a tártokon feltüntetett jelöléseknek is.

2.3. A fogyasztói tájékoztató tartalma

A gumibot tartón alkalmazandó jelöléseken túl a fogyasztói tájékoztatónak tartalmaznia kell legalább a következőket:

- Az anyagösszetételre vonatkozó piktogram értelmezése:

| | |
|-----------------|---|
| Természetes bőr |  |
|-----------------|---|

- Tartsa távol sugárzó hőtől!
- A gumibot tartó enyhe szennyeződése esetén puha ruhával tisztítsa meg a felületet.
- Eltávolíthatatlan nyomot hagy a bőrön a zsír, olaj, festék, rúzs stb.
- A termék tisztításával kapcsolatban forduljon szakemberhez. Házilag nem tisztítható!



Gumibot tartó, fekete bőr
műszaki követelmények az Országgyűlési Őrség részére történő,
a 18/2011. (VI. 30.) BM utasítás rendszabályai szerinti rendszeresítéshez

3. Minőségi követelmények

A gumibot tartó feleljen meg a 2. táblázatban felsorolásra kerülő követelményeknek:

2. táblázat

| | Tulajdonság megnevezése | Mérték-egység | Vizsgálati módszer | Követelmény |
|---|---|----------------------|--|--------------------------------------|
| I. Termékleírásnak való megfelelés | | | | |
| 101 | Pánt kialakítása | - | leírás szerint | leírásnak megfelelő |
| 102 | Műanyag karika kialakítása | - | leírás szerint | leírásnak megfelelő |
| 103 | Patent kialakítása | - | leírás szerint | leírásnak megfelelő |
| 104 | Gumibot tartó kialakítása | - | leírás szerint | leírásnak megfelelő |
| II. Felhasznált anyagok egyezősége | | | | |
| 201 | Pánt vastagsága | mm | MSZ EN ISO 2589:2003 | 2,5-2,8 |
| III. Műszaki tartósság | | | | |
| 301 | Pánt, szakítóerő | N | MSZ EN ISO 3376:2003 | ≥ 350 |
| IV. Esztétikai tartósság | | | | |
| 401 | Marha színbőr szintartóssága szárazon, 50 ciklus után | szürke skála fokozat | MSZ EN ISO 11640:1999 | ≥ 4 |
| 402 | Marha színbőr dörzsállósága szárazon, 50 ciklus után | | | legfeljebb enyhe sérülés megengedett |
| 403 | Marha színbőr szintartóssága nedvesen, 20 ciklus után | | | ≥ 4 |
| 404 | Marha színbőr dörzsállósága nedvesen, 20 ciklus után | | | legfeljebb enyhe sérülés megengedett |
| V. Egészségügyi jellemzők | | | | |
| 501 | Marha színbőr PCP mentessége | mg/kg | MSZ EN ISO 17070:2007 | ≤ 5 |
| 502 | Marha színbőr tiltott azoszínezék mentessége | mg/kg | MSZ EN ISO 17234-1:2010 és MSZ EN ISO 17234-2:2011 | ≤ 30 |
| 503 | Marha színbőr, króm(VI) tartalom | mg/kg | MSZ EN ISO 17075:2008 | ≤ 3,0 |

Gumibot tartó, fekete bőr
*műszaki követelmények az Országgyűlési Őrség részére történő,
a 18/2011. (VI. 30.) BM utasítás rendszabályai szerinti rendszeresítéshez*

| | Tulajdonság megnevezése | Mérték- egység | Vizsgálati módszer | Követelmény |
|-----|--|---------------------------|-------------------------------|---------------------------------------|
| 504 | Marha színbőr, pH-érték különbözeti szám | - | MSZ EN ISO 4045:2009 | $\geq 3,2$ < 0,7, ha pH $\leq 4,0$ |
| 505 | Fém alkatrészek nikkell mentessége | - | MSZ EN 1811:2011 | nem tartalmazhat nikkelt |

Gumibot tartó, fekete bőr
*műszaki követelmények az Országgyűlési Őrség részére történő,
a 18/2011. (VI. 30.) BM utasítás rendszabályai szerinti rendszeresítéshez*

4. Mintafotó és gyártmányrajzok

4.1. Mintafotó

1. ábra



A gumibot tartó mintafotója

Gumibot tartó, fekete bőr
*műszaki követelmények az Országgyűlési Őrség részére történő,
a 18/2011. (VI. 30.) BM utasítás rendszabályai szerinti rendszeresítéshez*

4.2. Gyártmányrajzok

2. ábra

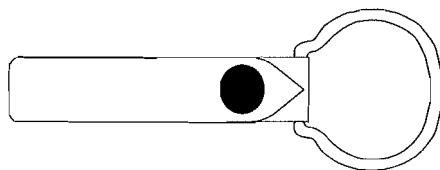

A gumibot tartó rajza

3. ábra



A pánt rajza

4-7. ábrák

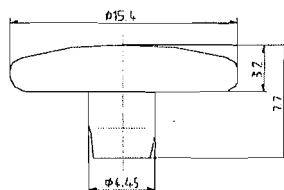

Patent fej
Öko-tex 1+2 bevonat, Antinikkel, réz alap, En1811, EN71-3 megfelelő.

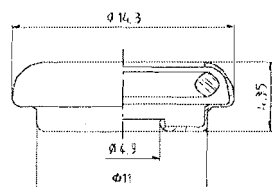

Patent rugós
Öko-tex 1+2 bevonat, Antinikkel, réz alap, En1811, EN71-3 megfelelő.

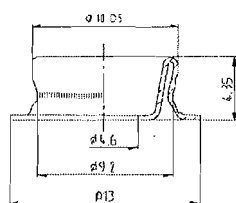

Patent alsó
Öko-tex 1+2 bevonat, Antinikkel, réz alap, En1811, EN71-3 megfelelő.

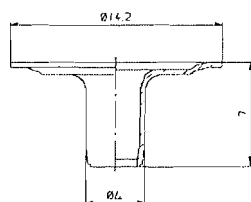

Patent láb alsó
Öko-tex 1+2 bevonat, Antinikkel, réz alap, En1811, EN71-3 megfelelő.



A patent alkatrészei

Bilincstok, fekete bőr

*műszaki követelmények az Országgyűlési Őrség részére történő,
a 18/2011. (VI. 30.) BM utasítás rendszabályai szerinti rendszeresítéshez*

Budapest, 2012. szeptember

Bilincstok, fekete bőr
*műszaki követelmények az Országgyűlési Őrség részére történő,
a 18/2011. (VI. 30.) BM utasítás rendszabályai szerinti rendszeresítéshez*

TARTALOMJEGYZÉK

| FEJEZET | OLDALSZÁM |
|---|-----------|
| 1. Külalakleírás | 3 |
| 2. Jelölés, csomagolás, fogyasztói tájékoztató | 4 |
| 3. Minőségi követelmények | 5 |
| 4. Mintafotók és gyártmányrajzok | 7 |

Bilincstok, fekete bőr
*műszaki követelmények az Országgyűlési Őrség részére történő,
a 18/2011. (VI. 30.) BM utasítás rendszabályai szerinti rendszeresítéshez*

1. Külalakleírás

A bilincstok fekete színű, alapfestett, tüpréses, selyemfényű marha színbőr felhasználásával készüljön, fekete színű, pamut varrócernával varrva.

A bilincstok alkatrészei körben szélmegmunkált (vágott, szélfestett), domborított kivitelben készüljenek. Az előrész és hátrész összevarrása 25-30 / 10 cm-es öltéssűrűséggel történjen.

A bilincstokot úgy kell kialakítani, hogy megfelelő módon beleférjen az Országgyűlési Őrség részére rendszeresített bilincs.

A bilincstok összeállítandó alkatrészei és alapanyagai az 1. táblázat szerintiek legyenek:

1. táblázat

| Alkatrész megnevezése | Méretetek [mm] | | Alapanyag | Darabszám |
|-----------------------------|----------------------|---------|------------------------------|-----------|
| Előrész | vastagság | 2,5-2,8 | fekete színű marha színbőr | 1 |
| | szélesség | 108 | | |
| | hosszúság | 231 | | |
| Hátrész | vastagság | 3,0-3,3 | fekete színű marha színbőr | 1 |
| | szélesség | 120 | | |
| | hosszúság | 162 | | |
| Övbújtató | vastagság | 2,5-2,8 | fekete színű marha színbőr | 1 |
| | szélesség | 50 | | |
| | hosszúság | 80 | | |
| Magasító alátét | vastagság | 2,3-2,5 | fekete színű marha színbőr | 2 |
| | szélesség | 16 | | |
| | hosszúság | 50 | | |
| Kulcstartó, bolyhos tépőzár | szélesség | 30 | fekete színű bolyhos tépőzár | 1 |
| | hosszúság | 120 | | |
| Kulcstartó, hurkos tépőzár | szélesség | 30 | fekete színű hurkos tépőzár | 1 |
| | hosszúság | 15 | | |
| Patent | 7-10. ábrák szerint | | | 2 |
| Szegecs az övbújtatóhoz | 11-12. ábrák szerint | | | 4 |
| Szegecs a kulcstartóhoz | 13-14. ábrák szerint | | | 2 |

Bilincstok, fekete bőr
*műszaki követelmények az Országgyűlési Őrség részére történő,
a 18/2011. (VI. 30.) BM utasítás rendszabályai szerinti rendszeresítéshez*

2. Jelölés, csomagolás, fogyasztói tájékoztató

2.1. A bilincstokon alkalmazandó jelölések

- gyártó neve és/vagy a márka jele;
- származási hely;
- gyártás ideje (legalább év);
- a termék megnevezése (rendeltetése) és anyagösszetétele;

Az anyagösszetétel jelölése az alábbiak szerint történjen:

| | |
|---|---|
| Bilincstok, fekete bőr | |
| Előrész, hátrész, övbújtató, magasító alátét |  |

2.2. A bilincstok csomagolása

A bilincstokot – címkével és fogyasztói tájékoztatóval (használati-kezelési útmutató) ellátva – selyempapírral bélelt papírdobozba kell csomagolni; a dobozon szerepelnie kell a darabszám jelölésén túl a tártokon feltüntetett jelöléseknek is.

2.3. A fogyasztói tájékoztató tartalma

A bilincstokon alkalmazandó jelöléseken túl a fogyasztói tájékoztatónak tartalmaznia kell legalább a következőket:

- Az anyagösszetételre vonatkozó piktogram értelmezése:

| | |
|-----------------|---|
| Természetes bőr |  |
|-----------------|---|

- Tartsa távol sugárzó hőtől!
- A bilincstok enyhe szennyeződése esetén puha ruhával tisztítsa meg a felületet.
- Eltávolíthatatlan nyomot hagy a bőrön a zsír, olaj, festék, rúzs stb.
- A termék tisztításával kapcsolatban forduljon szakemberhez. Házilag nem tisztítható!



Bilincstok, fekete bőr
műszaki követelmények az Országgyűlési Őrség részére történő,
a 18/2011. (VI. 30.) BM utasítás rendszabályai szerinti rendszeresítéshez

3. Minőségi követelmények

A bilincstok feleljen meg a 2. táblázatban felsorolásra kerülő követelményeknek:

2. táblázat

| | Tulajdonság megnevezése | Mérték- egység | Vizsgálati módszer | Követelmény |
|---|---|----------------------------|--|---|
| I. Termékleírásnak való megfelelés | | | | |
| 101 | Bőralkatrészek kialakítása | - | leírás szerint | leírásnak megfelelő |
| 102 | Patent kialakítása | - | leírás szerint | leírásnak megfelelő |
| 103 | Szegecsek kialakítása | - | leírás szerint | leírásnak megfelelő |
| 104 | Bilincstok kialakítása | - | leírás szerint | leírásnak megfelelő |
| II. Felhasznált anyagok egyezősége | | | | |
| 201 | Előrész és övbújtató vastagsága | mm | MSZ EN ISO 2589:2003 | 2,5-2,8 |
| 202 | Hátrész vastagsága | | | 3,0-3,3 |
| 203 | Magasító alátétek vastagsága | | | 2,3-2,5 |
| III. Műszaki tartósság | | | | |
| 301 | Előrész és övbújtató, szakítóerő | N | MSZ EN ISO 3376:2003 | ≥ 350 |
| 302 | Hátrész, szakítóerő | | | ≥ 400 |
| IV. Esztétikai tartósság | | | | |
| 401 | Marha színbőrök szintartóssága szárazon, 50 ciklus után | szürke skála fokozat | MSZ EN ISO 11640:1999 | ≥ 4 |
| 402 | Marha színbőrök dörzsállósága szárazon, 50 ciklus után | | | legfeljebb enyhe sérülés megengedett |
| 403 | Marha színbőrök szintartóssága nedvesen, 20 ciklus után | | | ≥ 4 |
| 404 | Marha színbőrök dörzsállósága nedvesen, 20 ciklus után | | | legfeljebb enyhe sérülés megengedett |
| V. Egészségügyi jellemzők | | | | |
| 501 | Marha színbőrök PCP mentessége | mg/kg | MSZ EN ISO 17070:2007 | ≤ 5 |
| 502 | Marha színbőrök tiltott azoszínézék mentessége | mg/kg | MSZ EN ISO 17234-1:2010 és MSZ EN ISO 17234-2:2011 | ≤ 30 |

Bilincstok, fekete bőr
*műszaki követelmények az Országgyűlési Őrség részére történő,
a 18/2011. (VI. 30.) BM utasítás rendszabályai szerinti rendszeresítéshez*

| | Tulajdonság megnevezése | Mérték- egység | Vizsgálati módszer | Követelmény |
|-----|--|---------------------------|-------------------------------|---------------------------------------|
| 503 | Marha színbőrök, króm(VI) tartalom | mg/kg | MSZ EN ISO 17075:2008 | $\leq 3,0$ |
| 504 | Marha színbőrök, pH-érték különbözeti szám | - | MSZ EN ISO 4045:2009 | $\geq 3,2$ < 0,7, ha pH $\leq 4,0$ |
| 505 | Fém alkatrészek nikkelt mentessége | - | MSZ EN 1811:2011 | nem tartalmazhat nikkelt |

Bilincstok, fekete bőr
*műszaki követelmények az Országgyűlési Őrség részére történő,
a 18/2011. (VI. 30.) BM utasítás rendszabályai szerinti rendszeresítéshez*

4. Mintafotók és gyártmányrajzok

4.1. Mintafotók

1. ábra

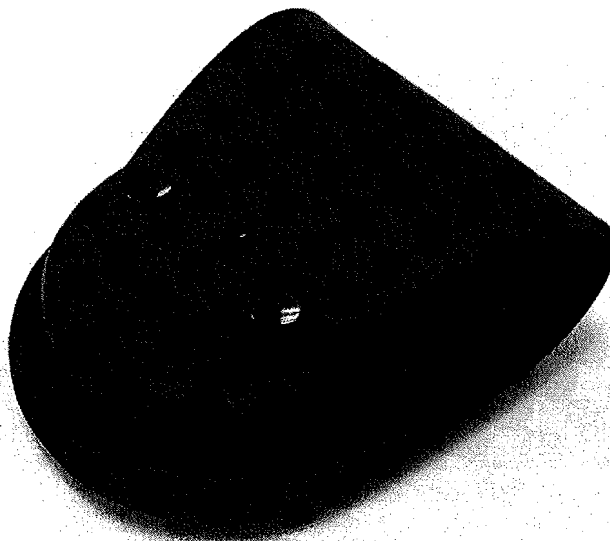

A bilincstok mintafotója

2. ábra

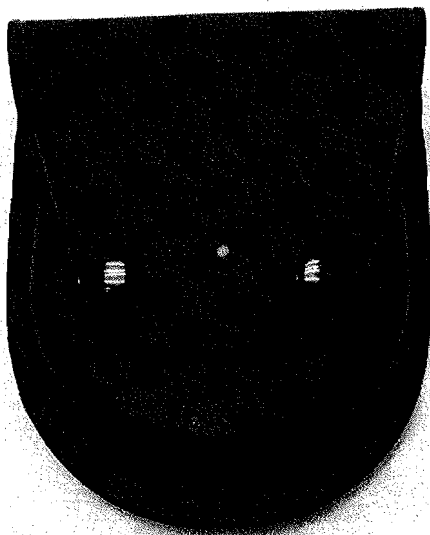

A bilincstok előlnézete

3. ábra

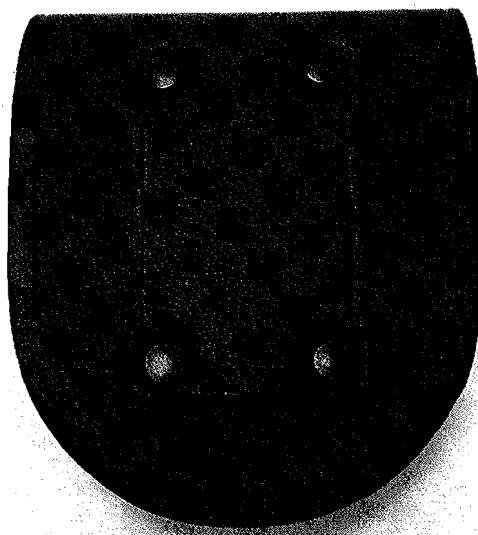

A bilincstok hátnézete

Bilincstok, fekete bőr
*műszaki követelmények az Országgyűlési Őrség részére történő,
a 18/2011. (VI. 30.) BM utasítás rendszabályai szerinti rendszeresítéshez*

4.2. Gyártmányrajzok

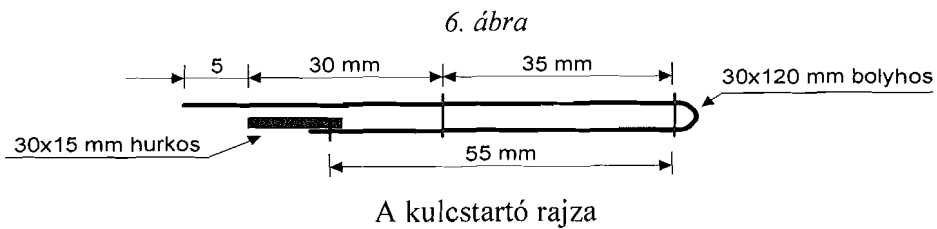
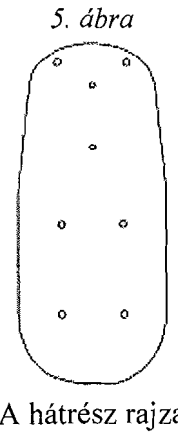
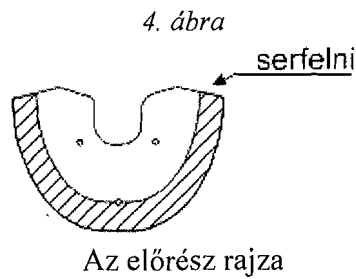

7-10. ábrák

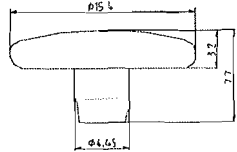

Patent fej
 Öko-tex 1+2 bevonat, Antinikkel, réz
 alap, En1811, EN71-3 megfelelő.
 95 °C

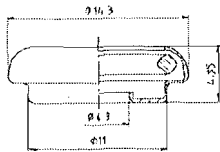

Patent rugós rész
 Öko-tex 1+2 bevonat, Antinikkel, réz
 alap, En1811, EN71-3 megfelelő.
 95 °C

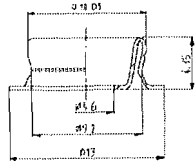

Patent alsó
 Öko-tex 1+2 bevonat, Antinikkel, réz
 alap, En1811, EN71-3 megfelelő.
 95 °C

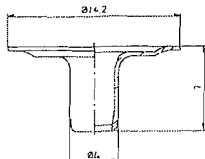

Patent láb alsó
 Öko-tex 1+2 bevonat, Antinikkel, réz
 alap, En1811, EN71-3 megfelelő.
 95 °C

A patentok alkatrészei

Bilincstok, fekete bőr

műszaki követelmények az Országgyűlési Őrség részére történő,
a 18/2011. (VI. 30.) BM utasítás rendszabályai szerinti rendszeresítéshez

11-14. ábrák

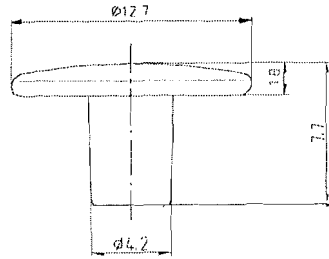

Szegecs fej
Öko-tex 1+2 bevonat, Antinikkel,
acél alap, fekete festett felület,
EN1811, EN71-3 megfelel.

☉ ⊕ ⚠ ⚡ ⚠ 95 °C

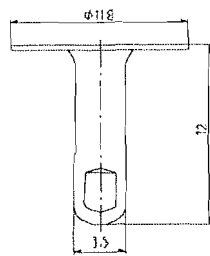

Szegecs láb
Öko-tex 1+2 bevonat, Antinikkel,
acél alap, fekete festett felület,
EN1811, EN71-3 megfelel.

☉ ⊕ ⚠ ⚡ ⚠ 95 °C

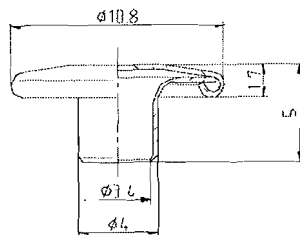

Szegecs fej
Öko-tex 1+2 bevonat, Antinikkel,
acél alap, fekete festett felület,
EN1811, EN71-3 megfelel.

☉ ⊕ ⚠ ⚡ ⚠ 95 °C

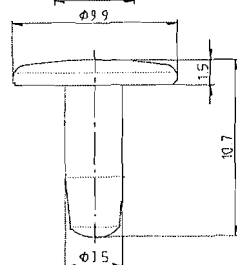

Szegecs láb
Öko-tex 1+2 bevonat, Antinikkel,
acél alap, fekete festett felület,
EN1811, EN71-3 megfelel.

☉ ⊕ ⚠ ⚡ ⚠ 95 °C

A szegecszek alkatrészei

Jegyzetok, fekete b6r

*m6szaki k6vetelm6nyek az Orsz6ggy6ll6si 6rs6g r6sz6re t6rt6n6,
a 18/2011. (VI. 30.) BM utas6t6s rendszab6lyai szerinti rendszeres6t6shez*

Budapest, 2012. szeptember

Jegyzet, fekete bőr
műszaki követelmények az Országgyűlési Őrség részére történő,
a 18/2011. (VI. 30.) BM utasítás rendszabályai szerinti rendszeresítéshez

TARTALOMJEGYZÉK

| FEJEZET | OLDALSZÁM |
|--|-----------|
| 1. Külalakleírás | 3 |
| 2. Jelölés, csomagolás, fogyasztói tájékoztató | 4 |
| 3. Minőségi követelmények | 5 |
| 4. Gyártmányrajzok | 7 |

Jegyzettk, fekete bőr
műszaki követelmények az Országgyűlési Őrség részére történő,
a 18/2011. (VI. 30.) BM utasítás rendszabályai szerinti rendszeresítéshez

1. Külalakleírás

A jegyzettk fekete színű, alapfestett, túpréses, selyemfényű marha színbőr felhasználásával készüljön, fekete színű, pamut cérnával varrva.

A jegyzettk alkatrészei körben szélmegmunkált (vágott, szélfestett), domborított kivitelben készüljenek. Az alkatrészek összevarrása 25-30 / 10 cm-es öltéssűrűséggel történjen.

A jegyzettkot úgy kell kialakítani, hogy megfelelő módon beleférjen az Országgyűlési Őrség részére rendszeresített jegyzetfüzet.

A jegyzettk összeállítandó alkatrészei és alapanyagai az *1. táblázat* szerintiek legyenek:

1. táblázat

| Alkatrész megnevezése | Méretek [mm] | | Alapanyag | Darabszám |
|-----------------------|---------------------------|---------|----------------------------|-----------|
| Előrész | vastagság | 1,8-2,0 | fekete színű marha színbőr | 1 |
| | szélesség | 120 | | |
| | magasság | 150 | | |
| Hátrész | vastagság | 2,0-2,2 | fekete színű marha színbőr | 1 |
| | szélesség | 120 | | |
| | magasság | 260 | | |
| Koszorú | vastagság | 2,0-2,2 | fekete színű marha színbőr | 1 |
| | szélesség | 23 | | |
| | hosszúság | 390 | | |
| Övbújtató | vastagság | 2,0-2,2 | fekete színű marha színbőr | 2 |
| | szélesség | 50 | | |
| | hosszúság | 78 | | |
| Tolltartó | vastagság | 1,8-2,0 | fekete színű marha színbőr | 1 |
| | szélesség | 50 | | |
| | hosszúság | 140 | | |
| Patent | <i>1-4. ábrák szerint</i> | | | 2 |

Jegyzettk, fekete bőr
műszaki követelmények az Országgyűlési Őrség részére történő,
a 18/2011. (VI. 30.) BM utasítás rendszabályai szerinti rendszeresítéshez

2. Jelölés, csomagolás, fogyasztói tájékoztató

2.1. A jegyzettkon alkalmazandó jelölések

- gyártó neve és/vagy a márka jele;
- származási hely;
- gyártás ideje (legalább év);
- a termék megnevezése (rendeltetése) és anyagösszetétele;

Az anyagösszetétel jelölése az alábbiak szerint történjen:

| | |
|-------------------------|---|
| Könnygáztok, fekete bőr | |
| Főrész, övbújtató |  |

2.2. A jegyzettk csomagolása

A jegyzettkot – címkével és fogyasztói tájékoztatóval (használati-kezelési útmutató) ellátva – selyempapírral bélelt papírdobozba kell csomagolni; a dobozon szerepelnie kell a darabszám jelölésén túl a tártokon feltüntetett jelöléseknek is.

2.3. A fogyasztói tájékoztató tartalma

A jegyzettkon alkalmazandó jelöléseken túl a fogyasztói tájékoztatónak tartalmaznia kell legalább a következőket:

- Az anyagösszetételre vonatkozó piktogram értelmezése:

| | |
|-----------------|---|
| Természetes bőr |  |
|-----------------|---|

- Tartsa távol sugárzó hőtől!
- A jegyzettk enyhe szennyeződése esetén puha ruhával tisztítsa meg a felületet.
- Eltávolíthatatlan nyomot hagy a bőrön a zsír, olaj, festék, rúzs stb.
- A termék tisztításával kapcsolatban forduljon szakemberhez. Házilag nem tisztítható!



Jegyzetok, fekete b6r
m6szaki k6vetelm6nyek az Orsz6ggy6l6si 6rs6g r6sz6re t6rt6n6,
a 18/2011. (VI. 30.) BM utasítás rendszabályai szerinti rendszeresítéshez

3. Min6ségi k6vetelm6nyek

A jegyzetok feleljen meg a 2. táblázatban felsorolásra kerül6 k6vetelm6nyeknek:

2. táblázat

| | Tulajdonság megnevezése | Mérték-egység | Vizsgálati módszer | K6vetelm6ny |
|---|--|----------------------|--|--------------------------------------|
| I. Termékleírásnak való megfelelés | | | | |
| 101 | B6ralkatrészek kialakítása | - | leírás szerint | leírásnak megfelel6 |
| 102 | Patent kialakítása | - | leírás szerint | leírásnak megfelel6 |
| 103 | Jegyzetok kialakítása | - | leírás szerint | leírásnak megfelel6 |
| II. Felhasznált anyagok egyez6sége | | | | |
| 201 | El6rész és tolltartó vastagsága | mm | MSZ EN ISO 2589:2003 | 1,8-2,0 |
| 202 | Hátrész, koszorú és 6vb6jtató vastagsága | | | 2,0-2,2 |
| III. M6szaki tart6sság | | | | |
| 301 | El6rész, szakítóer6 | N | MSZ EN ISO 3376:2003 | ≥ 250 |
| 302 | Hátrész, koszorú és 6vb6jtató, szakítóer6 | | | ≥ 300 |
| IV. Esztétikai tart6sság | | | | |
| 401 | Marha sz6nb6r6k színtart6sága szárazon, 50 ciklus után | sz6rke skála fokozat | MSZ EN ISO 11640:1999 | ≥ 4 |
| 402 | Marha sz6nb6r6k d6rzsáll6sága szárazon, 50 ciklus után | | | legfeljebb enyhe sérülés megengedett |
| 403 | Marha sz6nb6r6k színtart6sága nedvesen, 20 ciklus után | | | ≥ 4 |
| 404 | Marha sz6nb6r6k d6rzsáll6sága nedvesen, 20 ciklus után | | | legfeljebb enyhe sérülés megengedett |
| V. Egészségügyi jellemz6k | | | | |
| 501 | Marha sz6nb6r6k PCP mentessége | mg/kg | MSZ EN ISO 17070:2007 | ≤ 5 |
| 502 | Marha sz6nb6r6k tiltott azosz6nezék mentessége | mg/kg | MSZ EN ISO 17234-1:2010 és MSZ EN ISO 17234-2:2011 | ≤ 30 |

Jegyzetok, fekete b6r
m6szaki k6vetelm6nyek az Orsz6ggy6ll6si 6rs6g r6sz6re t6rt6n6,
a 18/2011. (VI. 30.) BM utasítás rendszabályai szerinti rendszeresítéshez

| | Tulajdonság megnevezése | Mérték-egység | Vizsgálati módszer | Követelmény |
|-----|--|----------------------|---------------------------|---|
| 503 | Marha színbőrök, króm(VI) tartalom | mg/kg | MSZ EN ISO 17075:2008 | $\leq 3,0$ |
| 504 | Marha színbőrök, pH-érték különbözeti szám | - | MSZ EN ISO 4045:2009 | $\geq 3,2$ $< 0,7$, ha $\text{pH} \leq 4,0$ |
| 505 | Fém alkatrészek nikkell mentessége | - | MSZ EN 1811:2011 | nem tartalmazhat nikkelt |

Jegyzetok, fekete b6r
m6szaki k6vetelm6nyek az Orsz6ggy6l6si 6rs6g r6sz6re t6rt6n6,
a 18/2011. (VI. 30.) BM utasítás rendszabályai szerinti rendszeresítéshez

4. Gyártmányrajzok

1-4. ábrák

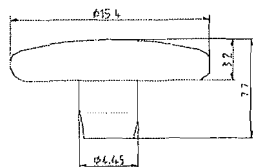

Patent fej
 Öko-tex 1+2 bevonat, Antinikkel, réz
 alap, En1811, EN71-3 megfelelő.

☉ ☐ ⚠ ⚡ ⚠ 95 °C

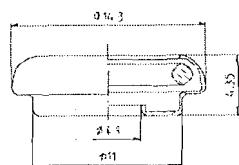

Patent rugós rész
 Öko-tex 1+2 bevonat, Antinikkel, réz
 alap, En1811, EN71-3 megfelelő.

☉ ☐ ⚠ ⚡ ⚠ 95 °C

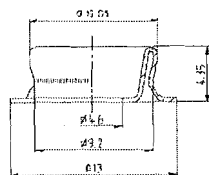

Patent alsó
 Öko-tex 1+2 bevonat, Antinikkel, réz
 alap, En1811, EN71-3 megfelelő.

☉ ☐ ⚠ ⚡ ⚠ 95 °C

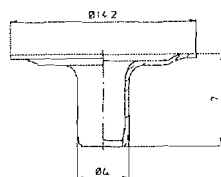

Patent láb alsó
 Öko-tex 1+2 bevonat, Antinikkel, réz
 alap, En1811, EN71-3 megfelelő.

☉ ☐ ⚠ ⚡ ⚠ 95 °C

A patent alkatrészei

Csatlék, normál

*műszaki követelmények az Országgyűlési Őrség részére történő,
a 18/2011. (VI. 30.) BM utasítás rendszabályai szerinti rendszeresítéshez*

Budapest, 2012. szeptember

Csatlék, normál
*műszaki követelmények az Országgyűlési Őrség részére történő,
a 18/2011. (VI. 30.) BM utasítás rendszabályai szerinti rendszeresítéshez*

TARTALOMJEGYZÉK

| FEJEZET | OLDALSZÁM |
|--|-----------|
| 1. Külalakleírás | 3 |
| 2. Jelölés, csomagolás, fogyasztói tájékoztató | 4 |
| 3. Minőségi követelmények | 5 |
| 4. Gyártmányrajzok | 7 |

Csatlék, normál
*műszaki követelmények az Országgyűlési Őrség részére történő,
a 18/2011. (VI. 30.) BM utasítás rendszabályai szerinti rendszeresítéshez*

1. Külalakleírás

1.1. Külalakleírás

A csatlék két részből áll; a belső pánt rövidebb: (150 ± 2) mm-es, a külső pánt hosszabb: (330 ± 3) mm-es. Mindkét rész sárgaréz karabinerrel kapcsolódik a szolgálati derékszij megfelelő kardtartó övbújtatójához.

A csatlék fekete színű, alapfestett, túpréses, selyemfényű, 1,2-1,4 mm vastagságú marha színbőr felhasználásával készüljön; bordó színű, alapfestett, 1,5-1,7 mm vastagságú, marha színbőrrel alábélelve. A fekete színű bőrszík szélessége $(18 \pm 0,5)$ mm, a késztermék szélessége (22 ± 1) mm legyen.

A fekete színű bőrszík körben szélmegmunkált (vágott, szélfestett), domborított kivitelben készüljön. A bordó színű bélés kettős rétegű, a fekete színű bőrszík alá behajtott.

Az alkatrészek összeerősítése ragasztással és dísztüzéssel történjen, a fekete színű bőrszík széleitől 2 mm-re; kívülről fekete színű, belülről a bélés színéhez illő, bordó színű cérnával varrva. Az öltéssűrűség 3,0-3,5 öltés/cm legyen.

A csatlék mindkét részére kardtartó csatlakozik. A két kardtartó azonos kivitelű, a csatlék fekete színű bőrszijával megegyező anyagú. A kardtartók $(14 \pm 0,5)$ mm szélesek és (150 ± 2) mm hosszúak legyenek. A kardtartók rögzítése mindkét végükön sárgaréz csatokkal történik. A kardtartók összeerősítése 2-2 szegeccsel történik.

A csatlék kialakítása az *1-2. ábrák* szerinti legyen. A kardtartó kialakítása a *3. ábra* szerinti legyen.

2. Jelölés, csomagolás, fogyasztói tájékoztató

2.1. A csatlékon alkalmazandó jelölések

- gyártó neve és/vagy a márka jele;
- származási hely;
- gyártás ideje (legalább év);
- a derékszíj megnevezése (rendeltetése) és anyagösszetétele;
- méret (a derékszíj hátoldalán).

Az anyagösszetétel jelölése az alábbiak szerint történjen:

| | |
|---------------------------------|---|
| Csatlék, normál | |
| Csatlék, bélés, kardtartó |  |

2.2. A csatlék csomagolása

A csatléket – címkével és fogyasztói tájékoztatóval (használati-kezelési útmutató) ellátva – nejlon zacskóba kell csomagolni. A derékszíjat tízesével kötegelve papírdobozba kell csomagolni, a dobozon szerepelnie kell a darabszám jelölésén túl a derékszíjon feltüntetett jelöléseknek is.

2.3. A fogyasztói tájékoztató tartalma

A csatlékon alkalmazandó jelöléseken túl a fogyasztói tájékoztatónak tartalmaznia kell legalább a következőket:

- Az anyagösszetételre vonatkozó piktogram értelmezése:

| | |
|-----------------|---|
| Természetes bőr |  |
|-----------------|---|

- Tartsa távol sugárzó hőtől!
- A csatlék enyhe szennyeződése esetén puha ruhával tisztítsa meg a felületet.
- Eltávolíthatatlan nyomot hagy a bőrön a zsír, olaj, festék, rúzs stb.
- A termék tisztításával kapcsolatban forduljon szakemberhez. Házilag nem tisztítható!

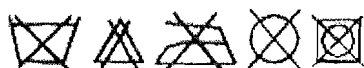

Csatlék, normál
*műszaki követelmények az Országgyűlési Őrség részére történő,
a 18/2011. (VI. 30.) BM utasítás rendszabályai szerinti rendszeresítéshez*

3. Minőségi követelmények

A csatlék feleljen meg a 2. táblázatban felsorolásra kerülő követelményeknek:

2. táblázat

| | Tulajdonság megnevezése | Mérték-egység | Vizsgálati módszer | Követelmény |
|---|---|----------------------|-----------------------|--------------------------------------|
| I. Termékleírásnak való megfelelés | | | | |
| 101 | Belső pánt kialakítása | - | leírás szerint | leírásnak megfelelő |
| 102 | Külső pánt kialakítása | - | leírás szerint | leírásnak megfelelő |
| 103 | Kardtartó kialakítása | - | leírás szerint | leírásnak megfelelő |
| II. Felhasznált anyagok egyezősége | | | | |
| 201 | Marha színbőr vastagsága | mm | MSZ EN ISO 2589:2003 | 1,2-1,4 |
| 202 | Bélésbőr vastagsága | | | 1,5-1,7 |
| 203 | Fekete színű bőrszíjak szélessége | mm | leírás szerint | 18 ± 0,5 |
| 204 | Pántok szélessége | mm | leírás szerint | 22 ± 1 |
| 205 | Kardtartó szélessége | mm | leírás szerint | 14 ± 0,5 |
| 206 | Belső pánt hossza | mm | leírás szerint | 150 ± 2 |
| 207 | Külső pánt hossza | mm | leírás szerint | 330 ± 3 |
| 208 | Kardtartó hossza | mm | leírás szerint | 150 ± 2 |
| III. Műszaki tartósság | | | | |
| 301 | Csatlék, szakítóerő | N | MSZ EN ISO 3376:2003 | ≥ 800 |
| 302 | Csatlék-kardtartó, szakítóerő | | | ≥ 500 |
| IV. Esztétikai tartósság | | | | |
| 401 | Marha színbőr szintartóssága szárazon, 50 ciklus után | szürke skála fokozat | MSZ EN ISO 11640:1999 | ≥ 4 |
| 402 | Marha színbőr dörzsállósága szárazon, 50 ciklus után | | | legfeljebb enyhe sérülés megengedett |
| 403 | Marha színbőr szintartóssága nedvesen, 20 ciklus után | | | ≥ 4 |
| 404 | Marha színbőr dörzsállósága nedvesen, 20 ciklus után | | | legfeljebb enyhe sérülés megengedett |

Csatlék, normál

*műszaki követelmények az Országgyűlési Őrség részére történő,
a 18/2011. (VI. 30.) BM utasítás rendszabályai szerinti rendszeresítéshez*

| | Tulajdonság megnevezése | Mérték- egység | Vizsgálati módszer | Követelmény |
|----------------------------------|--|----------------------|--|---|
| 405 | Bélésbőr színtartósága szárazon, 50 ciklus után | szürke skála fokozat | MSZ EN ISO 11640:1999 | ≥ 4 |
| 406 | Bélésbőr dörzsállósága szárazon, 50 ciklus után | | | legfeljebb enyhe sérülés megengedett |
| 407 | Bélésbőr színtartósága nedvesen, 20 ciklus után | | | ≥ 4 |
| 408 | Bélésbőr dörzsállósága nedvesen, 20 ciklus után | | | legfeljebb enyhe sérülés megengedett |
| 409 | Bélésbőr színtartósága izzadságoldattal, 20 ciklus után | | | ≥ 3 |
| 410 | Bélésbőr dörzsállósága izzadságoldattal, 20 ciklus után | | | legfeljebb enyhe sérülés megengedett |
| V. Egészségügyi jellemzők | | | | |
| 501 | Marha színbőr és bélésbőr PCP mentessége | mg/kg | MSZ EN ISO 17070:2007 | ≤ 5 |
| 502 | Marha színbőr és bélésbőr tiltott azoszínezék mentessége | mg/kg | MSZ EN ISO 17234-1:2010 és MSZ EN ISO 17234-2:2011 | ≤ 30 |
| 503 | Marha színbőr és bélésbőr, króm(VI) tartalom | mg/kg | MSZ EN ISO 17075:2008 | $\leq 3,0$ |
| 504 | Marha színbőr és bélésbőr, pH-érték különbozeti szám | - | MSZ EN ISO 4045:2009 | $\geq 3,2$ $< 0,7$, ha $\text{pH} \leq 4,0$ |
| 505 | Fém alkatrészek nikkel mentessége | - | MSZ EN 1811:2011 | nem tartalmazhat nikkelt |

Csatlék, normál
*műszaki követelmények az Országgyűlési Őrség részére történő,
a 18/2011. (VI. 30.) BM utasítás rendszabályai szerinti rendszeresítéshez*

4. Gyártmányrajzok

4.1. A csatlék az 1-2. ábrák szerinti vagy ahhoz kellőképpen hasonló kivitelű legyen:

1. ábra

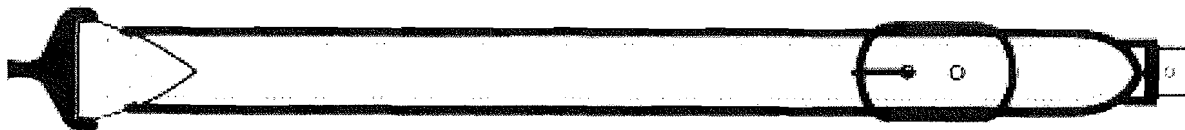

A csatlék előlnézete

2. ábra

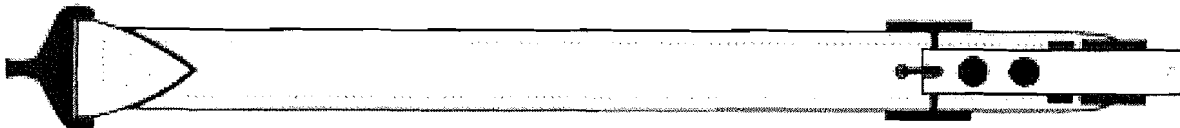

A csatlék hátnézete

4.2. A kardtartó a 3. ábrának megfelelő kivitelű legyen:

3. ábra

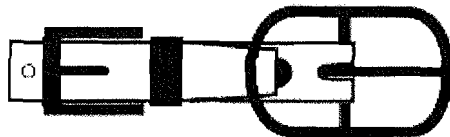

A zárt kardtartó gyártmányrajza

Csatlék, rejtett

*műszaki követelmények az Országgyűlési Őrség részére történő,
a 18/2011. (VI. 30.) BM utasítás rendszabályai szerinti rendszeresítéshez*

Budapest, 2012. szeptember

Csatlék, rejtett
*műszaki követelmények az Országgyűlési Őrség részére történő,
a 18/2011. (VI. 30.) BM utasítás rendszabályai szerinti rendszeresítéshez*

TARTALOMJEGYZÉK

| FEJEZET | OLDALSZÁM |
|--|-----------|
| 1. Külalakleírás | 3 |
| 2. Jelölés, csomagolás, fogyasztói tájékoztató | 4 |
| 3. Minőségi követelmények | 5 |
| 4. Gyártmányrajzok | 7 |

Csatlék, rejtett
*műszaki követelmények az Országgyűlési Őrség részére történő,
a 18/2011. (VI. 30.) BM utasítás rendszabályai szerinti rendszeresítéshez*

1. Külalakleírás

1.1. Külalakleírás

A csatlék fekete színű, alapfestett, túpréses, selyemfényű, 1,2-1,4 mm vastagságú marha színbőr felhasználásával készüljön; bordó színű, alapfestett, 1,5-1,7 mm vastagságú, marha színbőrrel alábélelve. A fekete színű bőrszík szélessége ($18 \pm 0,5$) mm, a késztermék szélessége (22 ± 1) mm legyen.

A fekete színű bőrszík körben szélmegmunkált (vágott, szélfestett), domborított kivitelben készüljön. A bordó színű bélés kettős rétegű, a fekete színű bőrszík alá behajtott.

Az alkatrészek összeerősítése ragasztással és dísztüzéssel történjen, a fekete színű bőrszík széleitől 2 mm-re; kívülről fekete színű, belülről a bélés színéhez illő, bordó színű cérnával varrva. Az öltéssűrűség 3,0-3,5 öltés/cm legyen.

A csatlék belső pántja (335 ± 3) mm, külső pántja (395 ± 3) mm hosszú legyen. A csatlék sárgaréz karabinerrel kapcsolódik a társasági derékszík kardtartó övbújtatójához.

A csatlék mindkét pántjára kardtartó csatlakozik. A két kardtartó azonos kivitelű, a csatlék fekete színű bőrszíjával megegyező anyagú. A kardtartók ($14 \pm 0,5$) mm szélesek és (130 ± 2) mm hosszúak legyenek. A kardtartók rögzítése mindkét végükön sárgaréz csatokkal történik. A kardtartók összeerősítése 2-2 szegeccsel történik.

A csatlék kialakítása az *1. ábra* szerinti legyen. A kardtartó kialakítása a *2. ábra* szerinti legyen.

Csatlék, rejtett
*műszaki követelmények az Országgyűlési Őrség részére történő,
a 18/2011. (VI. 30.) BM utasítás rendszabályai szerinti rendszeresítéshez*

2. Jelölés, csomagolás, fogyasztói tájékoztató

2.1. A csatlékon alkalmazandó jelölések

- gyártó neve és/vagy a márka jele;
- származási hely;
- gyártás ideje (legalább év);
- a derékszíj megnevezése (rendeltetése) és anyagösszetétele;
- méret (a derékszíj hátoldalán).

Az anyagösszetétel jelölése az alábbiak szerint történjen:

| | |
|---------------------------------|---|
| Csatlék, rejtett | |
| Csatlék, bélés, kardtartó |  |

2.2. A csatlék csomagolása

A csatléket – címkével és fogyasztói tájékoztatóval (használati-kezelési útmutató) ellátva – nejlon zacskóba kell csomagolni. A derékszíjat tízesével kötegelve papírdobozba kell csomagolni, a dobozon szerepelnie kell a darabszám jelölésén túl a derékszíjon feltüntetett jelöléseknek is.

2.3. A fogyasztói tájékoztató tartalma

A csatlékon alkalmazandó jelöléseken túl a fogyasztói tájékoztatónak tartalmaznia kell legalább a következőket:

- Az anyagösszetételre vonatkozó piktogram értelmezése:

| | |
|-----------------|---|
| Természetes bőr |  |
|-----------------|---|

- Tartsa távol sugárzó hőtől!
- A csatlék enyhe szennyeződése esetén puha ruhával tisztítsa meg a felületet.
- Eltávolíthatatlan nyomot hagy a bőrön a zsír, olaj, festék, rúzs stb.
- A termék tisztításával kapcsolatban forduljon szakemberhez. Házilag nem tisztítható!



Csatlék, rejtett
műszaki követelmények az Országgyűlési Őrség részére történő,
a 18/2011. (VI. 30.) BM utasítás rendszabályai szerinti rendszeresítéshez

3. Minőségi követelmények

A csatlék feleljen meg a 2. táblázatban felsorolásra kerülő követelményeknek:

2. táblázat

| | Tulajdonság megnevezése | Mérték-egység | Vizsgálati módszer | Követelmény |
|---|--|----------------------|-----------------------|--------------------------------------|
| I. Termékleírásnak való megfelelés | | | | |
| 101 | Csatlék kialakítása | - | leírás szerint | leírásnak megfelelő |
| 102 | Kardtartó kialakítása | - | leírás szerint | leírásnak megfelelő |
| II. Felhasznált anyagok egyezősége | | | | |
| 201 | Marha színbőr vastagsága | mm | MSZ EN ISO 2589:2003 | 1,2-1,4 |
| 202 | Bélésbőr vastagsága | | | 1,5-1,7 |
| 203 | Fekete színű bőrszíjak szélessége | mm | leírás szerint | 18 ± 0,5 |
| 204 | Pántok szélessége | mm | leírás szerint | 22 ± 1 |
| 205 | Kardtartó szélessége | mm | leírás szerint | 14 ± 0,5 |
| 206 | Belső pánt hossza | mm | leírás szerint | 335 ± 3 |
| 207 | Külső pánt hossza | mm | leírás szerint | 395 ± 3 |
| 208 | Kardtartó hossza | mm | leírás szerint | 130 ± 2 |
| III. Műszaki tartósság | | | | |
| 301 | Csatlék, szakítóerő | N | MSZ EN ISO 3376:2003 | ≥ 800 |
| 302 | Csatlék-kardtartó, szakítóerő | | | ≥ 500 |
| IV. Esztétikai tartósság | | | | |
| 401 | Marha színbőr színtartósága szárazon, 50 ciklus után | szürke skála fokozat | MSZ EN ISO 11640:1999 | ≥ 4 |
| 402 | Marha színbőr dörzsállósága szárazon, 50 ciklus után | | | legfeljebb enyhe sérülés megengedett |
| 403 | Marha színbőr színtartósága nedvesen, 20 ciklus után | | | ≥ 4 |
| 404 | Marha színbőr dörzsállósága nedvesen, 20 ciklus után | | | legfeljebb enyhe sérülés megengedett |

Csatlék, rejtett
*műszaki követelmények az Országgyűlési Őrség részére történő,
a 18/2011. (VI. 30.) BM utasítás rendszabályai szerinti rendszeresítéshez*

| | Tulajdonság megnevezése | Mérték-egység | Vizsgálati módszer | Követelmény |
|----------------------------------|--|----------------------|--|---|
| 405 | Bélésbőr színtartósága szárazon, 50 ciklus után | szürke skála fokozat | MSZ EN ISO 11640:1999 | ≥ 4 |
| 406 | Bélésbőr dörzsállósága szárazon, 50 ciklus után | | | legfeljebb enyhe sérülés megengedett |
| 407 | Bélésbőr színtartósága nedvesen, 20 ciklus után | | | ≥ 4 |
| 408 | Bélésbőr dörzsállósága nedvesen, 20 ciklus után | | | legfeljebb enyhe sérülés megengedett |
| 409 | Bélésbőr színtartósága izzadságoldattal, 20 ciklus után | | | ≥ 3 |
| 410 | Bélésbőr dörzsállósága izzadságoldattal, 20 ciklus után | | | legfeljebb enyhe sérülés megengedett |
| V. Egészségügyi jellemzők | | | | |
| 501 | Marha színbőr és bélésbőr PCP mentessége | mg/kg | MSZ EN ISO 17070:2007 | ≤ 5 |
| 502 | Marha színbőr és bélésbőr tiltott azoszinezék mentessége | mg/kg | MSZ EN ISO 17234-1:2010 és MSZ EN ISO 17234-2:2011 | ≤ 30 |
| 503 | Marha színbőr és bélésbőr, króm(VI) tartalom | mg/kg | MSZ EN ISO 17075:2008 | $\leq 3,0$ |
| 504 | Marha színbőr és bélésbőr, pH-érték különbözeti szám | - | MSZ EN ISO 4045:2009 | $\geq 3,2$ $< 0,7$, ha $\text{pH} \leq 4,0$ |
| 505 | Fém alkatrészek nikkelt mentessége | - | MSZ EN 1811:2011 | nem tartalmazhat nikkelt |